

The image shows the front left side of a dark-colored BYD Yuan Plus EV. The car's headlight, side mirror, and front grille are visible. The text 'YUAN PLUS EV' is overlaid in large, white, bold, sans-serif font across the middle of the image. Below it, 'MANUAL DO PROPRIETÁRIO' is written in a smaller, white, sans-serif font. In the bottom left corner, the 'BYD' logo is displayed in a large, white, stylized font. The background is a blurred outdoor setting.

# YUAN PLUS EV

MANUAL DO PROPRIETÁRIO

YUAN PLUS  
**BYD**



## Prefácio

Obrigado por adquirir o veículo da BYD. A leitura deste manual é fundamental para o correto uso e manutenção do veículo BYD. Guarde este manual corretamente após a leitura.

Orientação especial: A BYD Auto Company Limited (BYD Auto) recomenda a utilização de peças de reposição originais e a realização de serviços de manutenção e reparo de acordo com as instruções contidas neste manual do proprietário. A substituição de peças por outras que não sejam originais, ou a execução de modificações irá afetar o desempenho do veículo, especialmente a sua segurança e durabilidade. Quaisquer danos e perdas no desempenho do veículo resultantes da inobservância destas instruções não serão cobertos pela garantia. Além disso, modificações no veículo podem constituir violações à legislação local e nacional.

Obrigado por adquirir o veículo BYD. Suas opiniões e sugestões são bem-vindas! De modo a assegurar a melhoria no serviço, forneça seus dados atualizados para contato, e caso haja alguma informação divergente, entre em contato com a concessionária autorizada BYD para atualizar as informações em nosso sistema. Por favor, esteja atento à legislação vigente, normas e políticas locais e faça o registro do seu veículo o quanto antes; caso contrário, pode haver o risco de que o seu veículo não possa ser registrado.

Todos os avisos marcados como "NOTA", "ATENÇÃO", "CUIDADO" neste manual devem ser seguidos com cuidado para evitar possíveis lesões ou danos. Certifique-se de ler todas as informações disponíveis no formato abaixo.

### NOTA

Informação que deve ser observada para facilitar a manutenção e outros.

### CUIDADO

Informação que deve ser observada para assegurar a segurança pessoal.

### ATENÇÃO

Informação que deve ser observada para evitar danos ao veículo.



O símbolo de segurança representado pela figura à esquerda indica o seguinte: "não faça isso" ou "não permita que isso aconteça".

A descrição marcada com "\*" neste manual é aplicável somente para a configuração de alguns modelos e significa quando estiver instalado. As figuras são apenas exemplos de uma das configurações. Se houver alguma diferença na configuração do veículo adquirido, o veículo real deve prevalecer.

Este manual visa auxiliar o motorista na utilização correta do veículo, mas não representa uma descrição das configurações e versões de software do produto. Para informações sobre configurações e versões de software do produto, consulte os contratos (se disponível) relacionados ao produto ou consulte sua concessionária autorizada BYD.

#### Sustentabilidade

Como um veículo de passageiros exclusivamente elétrico, o BYD YUAN Plus EV é ecologicamente correto.

É responsabilidade de todos a proteção do meio ambiente. Use este veículo corretamente e descarte todos os materiais perigosos e de limpeza de acordo com as leis e os regulamentos locais correspondentes.

**É proibida a cópia ou reprodução parcial ou total deste manual sem a prévia autorização por escrito da BYD Auto Company Limited.**

**Todos os direitos reservados.**

## Visão geral do veículo

Como um automóvel de passageiros exclusivamente elétrico com nova energia e nova potência, o YUAN Plus EV é um produto ecologicamente correto desenvolvido pela BYD com grande dedicação. O pacote de baterias de tração é integrado de forma orgânica à carroceria e à viga longitudinal dianteira-traseira do tipo passante para garantir totalmente a segurança da bateria e do veículo.

Como o YUAN Plus EV é acionado por motor em qualquer condição, ele atinge a emissão zero em termos de proteção ambiental.

O veículo é totalmente acionado por um motor elétrico com um nível de ruído muito baixo, tanto na parte interna quanto na parte externa do veículo, o que permite um conforto incomparável com os veículos com motor a combustão.

No processo de design do veículo, a segurança total do sistema de alta tensão foi levada em consideração, visando proteger os passageiros durante uma eventual colisão.

O sistema de controle de baterias, que monitora continuamente as baterias de tração, ajusta a potência externa da bateria com base em todos os indicadores de desempenho monitorados, como a tensão e corrente de cada célula, de modo a evitar a recarga ou descarga excessiva, o super aquecimento, entre outros problemas, para que as baterias possam sempre operar normalmente.

O motor de 150 kW pode fornecer um grande torque ao YUAN Plus EV, permitindo entrar em uma condução com melhor resposta tanto em modo de conforto ou esportiva.

## Conteúdo

### Índice ilustrado

Exibição dos componentes do veículo

### Seção 1 — Controles do veículo

Aprenda como abrir e fechar as portas e janelas do veículo, realizar ajustes antes de dirigir e outros

### Seção 2 — Segurança

Certifique-se de ler essa seção

### Seção 3 — Painel de instrumentos

Aprenda a ler instrumentos, luzes de advertência e indicadores

### Seção 4 — Aplicações e condução

Aprenda operações necessárias e sugestões enquanto estiver dirigindo

### Seção 5 — Dispositivos internos

Aprenda como usar os dispositivos internos e outros

### Seção 6 — Quando ocorrer uma falha

Aprenda as contra medidas para falhas ou emergências

### Seção 7 — Especificações do veículo

Aprenda as especificações do veículo, funções customizáveis e outros

### Seção 8 — Índice alfabético

## Exterior

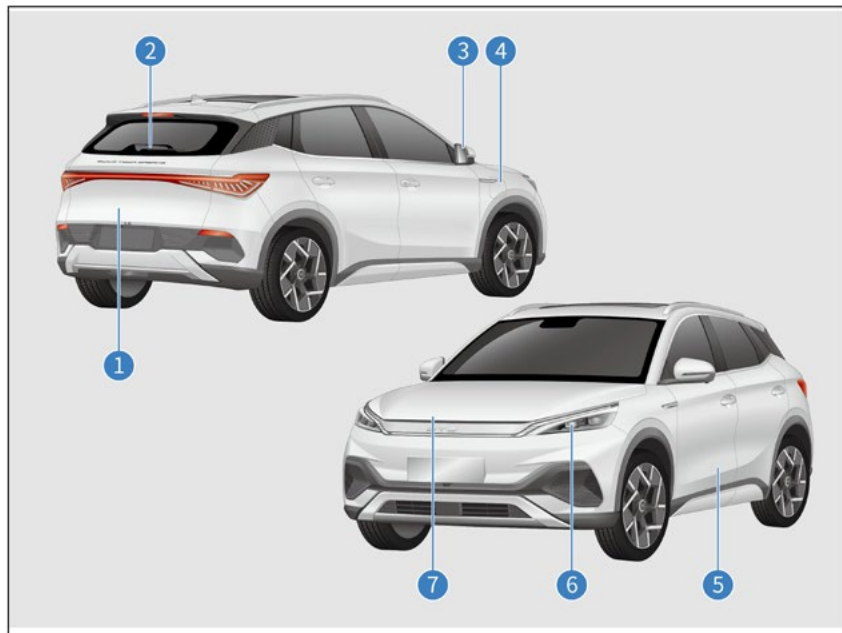

- 1** Trava e destrava da tampa do porta-malas ..... P.4-9  
Transporte de bagagem ..... P.1-72  
Ferramentas ..... P.6-6
- 2** Limpador traseiro ..... P.4-28
- 3** Retrovisor de ajuste do espelho retrovisor externo ..... P.1-72
- 4** Recarga CA com equipamento doméstico portátil ..... P.1-6  
Recarga CA através de coluna de recarga ..... P.1-9  
Carregamento CC com carregador ..... P.1-10  
Descarga externa ..... P.1-13
- 5** Portas ..... P.4-5
- 6** Faróis ..... P.4-25
- 7** Abertura do capô ..... (a)  
Líquido de arrefecimento ..... (a)  
Fluido de freio ..... (a)  
Caixa de distribuição do compartimento dianteiro ..... (a)

(a) : Consulte as orientações no Manual de Manutenção e Garantia.

## Painel de controle

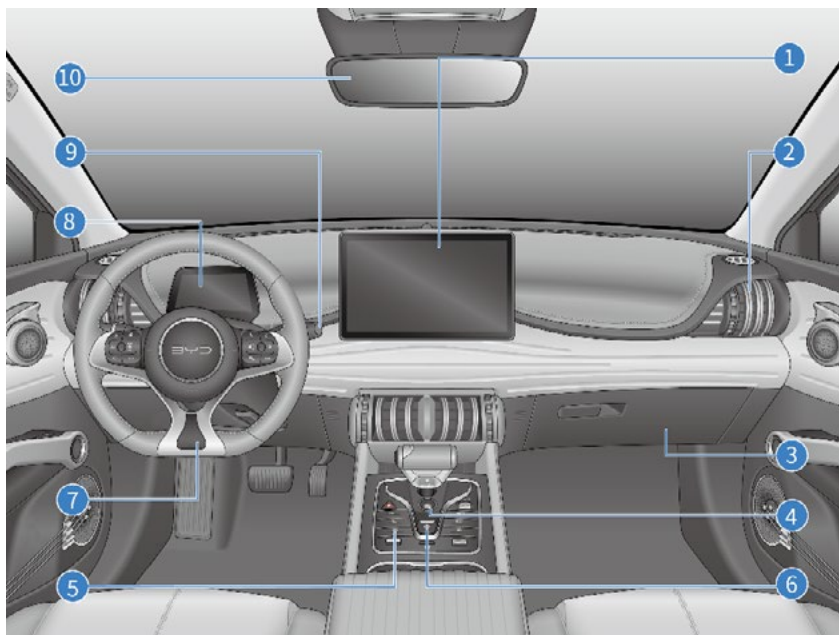

- 1** Painel de controle do sistema multimídia ..... P.22  
Interface de configuração do ar-condicionado ..... P.5-3  
Funções do ar-condicionado ..... P.5
- 2** Saída do ar-condicionado ..... P.9
- 3** Porta-luvas ..... P.11
- 4** Tecla START/STOP ..... P.1-28
- 5** Tecla de espera automática do veículo ..... P.1-32
- 6** Interruptor do freio de estacionamento elétrico - EPB ..... P.1-32
- 7** Ajuste do volante de direção ..... P.4-24  
Conjunto de interruptores do volante de direção ..... P.4-21
- 8** Instrumento combinado ..... P.3-2
- 9** Sistema de limpador e lavador do para-brisa traseiro ..... P.4-28  
Sistema de limpador e lavador do vidro traseiro ..... P.4-29
- 10** Espelho retrovisor interno ..... P.1-71

(a) : Consulte as orientações no Manual de Manutenção e Garantia.



## Console central

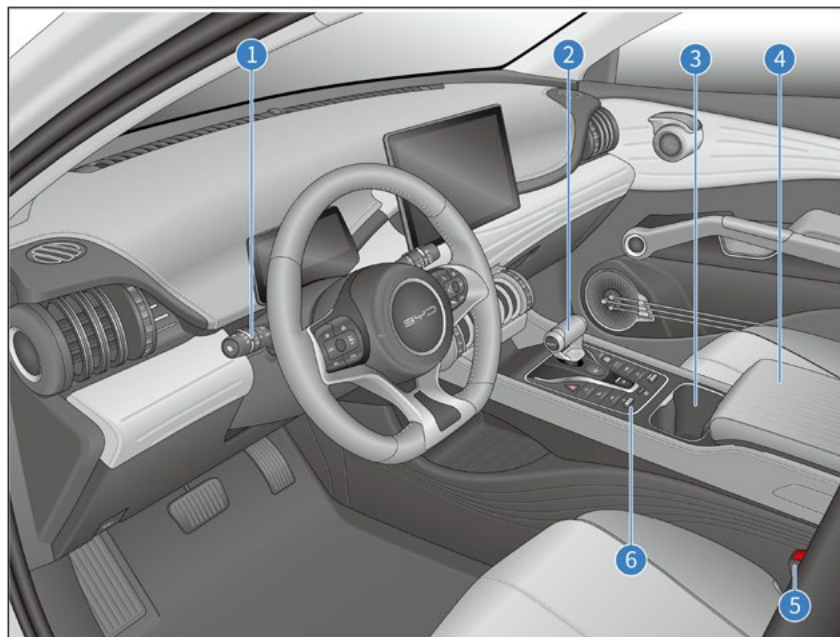

- 1** Interruptor de ajuste das luzes ..... P.4-25
- 2** Alavanca seletora de marchas.... P.1-31
- 3** Porta-copos..... P.14
- 4** Porta-objetos do apoio de braço central..... P.12
- 5** Uso do cinto de segurança..... P.2-2
- 6** Botões do conjunto do interruptor de modo..... P.4-37

(a) : Consulte as orientações no Manual de Manutenção e Garantia.

## Portas

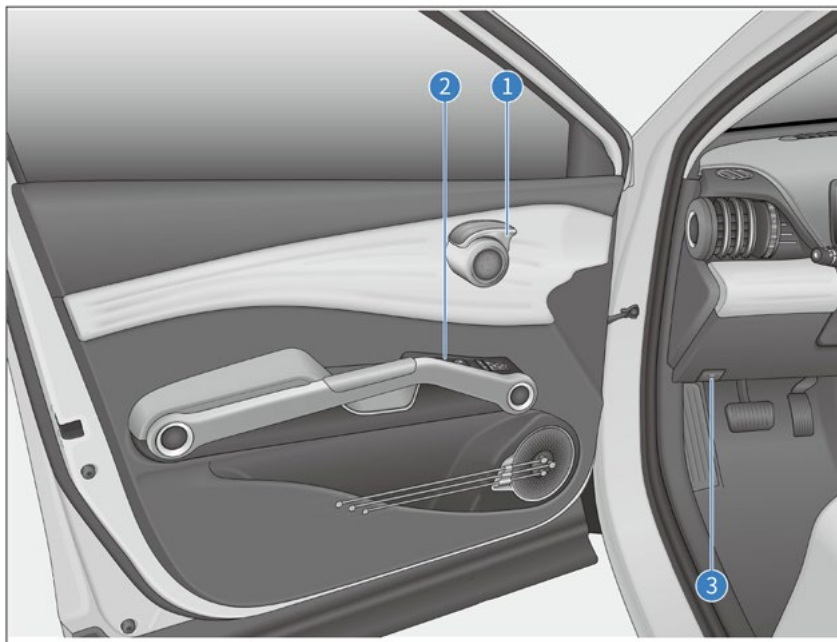

- 1** Maçaneta de abertura da porta... P.4-5
- 2** Interruptores do vidro elétrico..... P.4-30
- Interruptor de trava dos vidros..... P.4-32
- Trava da porta do console..... P.4-32
- Ajuste do espelho retrovisor externo ..... P.1-72
- 3** Alça de abertura do capô ..... (a)

(a) : Consulte as orientações no Manual de Manutenção e Garantia.

## Índice

Instruções de recarga .....	1-2	AVH .....	1-35
Método de recarga .....	1-6	Principais pontos de condução.....	1-37
Unidade de descarga* .....	1-12	Sistema de controle de cruzeiro*.....	1-39
Função de controle da trava elétrica da conexão de carga ....	1-14	Sistema de controle de cruzeiro adaptativo* .....	1-40
Bateria de tração .....	1-15	Sistema de frenagem de emergência preditivo (PEBS)* .....	1-45
Bateria de baixa tensão .....	1-18	Sistema de reconhecimento de sinais de trânsito* .....	1-48
Período de amaciamento .....	1-19	Sistema de alerta de mudança de faixa de rodagem* .....	1-49
Reboque.....	1-19	Sistema de controle de cruzeiro inteligente* .....	1-51
Rack de teto .....	1-19	Defecção de ponto cego*.....	1-52
Precauções para condução segura.....	1-20	Monitoramento da pressão do pneu .....	1-55
Recomendações para operação do veículo.....	1-21	Sistema de monitoramento da câmera panorâmica* .....	1-58
Economia de energia e prolongamento da vida útil do veículo	1-22	Sistema do sensor de estacionamento.....	1-60
Transporte de bagagens .....	1-23	Sistemas de segurança na condução.....	1-64
Conduzir o veículo em pistas molhadas .....	1-24	Sistema de alerta de aproximação do veículo (simulador de ruído de motor) (AVAS) .....	1-69
Prevenção de incêndios .....	1-25	Experiência de aceleração total 0 a 100 km/h.....	1-70
Corrente para pneus.....	1-27	Espelho retrovisor .....	1-71
Dar partida no veículo.....	1-28	Espelhos laterais elétricos .....	1-72
Condução do veículo.....	1-29	Limpador .....	1-73
Alavanca seletora de marchas.....	1-31	Gravador de dados de viagem do veículo* .....	1-75
Freio de estacionamento elétrico .....	1-32		

## Instruções de recarga

- O dispositivo de recarga é um aparelho elétrico de alta tensão. Não permita que crianças executem a operação de recarga, toquem ou manipulem o equipamento de carga. Não deixe crianças se aproximarem durante a recarga.
- A recarga pode afetar os dispositivos eletrônicos médicos ou implantantes. Consulte o fabricante do dispositivo eletrônico antes de efetuar a recarga.
- Recarregue o veículo em um ambiente relativamente seguro (sem líquidos, chamas ou fontes de calor).
  - Se for necessário, efetue a recarga durante a chuva, proteja a unidade de recarga para evitar a entrada de água na unidade.
- Inspeção e operação do equipamento antes da recarga:
  - Certifique-se de que o equipamento de fonte de alimentação, o conector de recarga, a conexão de carga e os dispositivos de conexão de recarga estejam livres de condições anormais, como desgaste do cabo, porta enferrujada, invólucro rachado ou objetos estranhos na porta;
  - Não recarregue o veículo quando algum terminal metálico da tomada da fonte de alimentação/plugue de alimentação ou conector de recarga/conexão de carga estiver danificado ou solto devido à ferrugem ou corrosão;
- Quando o conector de recarga/conexão de carga e a tomada da fonte de alimentação/plugue de alimentação apresentarem manchas ou umidade evidentes, limpe-os com um pano seco e limpo para garantir que a conexão esteja seca e limpa.

- Use equipamento de carga que atenda aos padrões locais:

- Não modifique, remova ou repare o equipamento de carga ou as interfaces relevantes para evitar falha na recarga ou desastre de incêndio.
- Não use equipamentos de recarga fora da conformidade ou que apresentem riscos potenciais de segurança para operações de recarga. As crianças não podem usar o equipamento de carga e, ao recarregar, recomenda-se manter longe dos animais.

- Não opere com as mãos molhadas para evitar o risco de choque elétrico e ferimentos graves.

- Pare imediatamente de carregar e entre em contato com uma concessionária autorizada BYD se uma condição anormal for encontrada no veículo ou no equipamento de carga durante a recarga.

- Para evitar danos ao veículo durante a recarga, observe as seguintes precauções:

- Não agite o conector de recarga; caso contrário poderá causar danos à conexão de carga do veículo.
- Não recarregue o veículo durante trovoadas, pois a queda de um raio pode causar danos ao veículo.
- Não abra o compartimento dianteiro para manutenção durante a carga.
- Após a carga, não desconecte o equipamento de carga com as mãos molhadas ou enquanto estiver em pé sobre a água, para evitar choque elétrico que pode resultar em ferimentos pessoais.
  - Antes de dirigir, certifique-se de que o equipamento de carga foi desconectado da conexão de carga.

### Compatibilidade do veículo e infraestrutura de carga

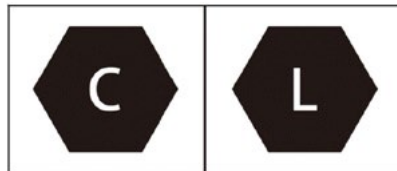

- Os avisos estão localizados na conexão de carga do veículo, nos componentes da infraestrutura de carregamento local (estação de recarga, tomada) e no cabo de carregamento.

- Os avisos referem-se aos sistemas padronizados de recarga em conformidade com a DIN EN 62196.

## Precauções para a recarga

- Quando a barra indicadora do estado de carga da bateria de tração localizada no instrumento combinado cair na zona vermelha, isso indica que a bateria de tração está fraca. Recomenda-se recarregar a bateria de tração imediatamente depois que a barra indicadora cair na zona vermelha. Não é recomendado esperar a carga da bateria acabar totalmente para recarregar, pois isso pode afetar sua vida útil.
- A recarga CA com equipamento doméstico refere-se à recarga com o dispositivo de conexão de recarga CA fornecido para o veículo. Recomenda-se o uso de linha CA e tomada específicas que atendam aos requisitos dos padrões nacionais. O circuito especial é para evitar danos ao circuito ou fornecer proteção contra desarme do circuito causada por alta potência durante a recarga da bateria de tração. Se um circuito especial não for usado, o funcionamento normal de outros equipamentos no circuito pode ser afetado.

- Para evitar danos ao equipamento de carga (precauções para o equipamento de carga):
  - Não bata no equipamento de carga e tome cuidado para evitar danos mecânicos, como queda e impacto por força externa.
  - Não coloque o equipamento de carga próximo de um aquecedor ou outras fontes de calor.
- Operação de conexão do conector de recarga antes de recarregar:
  - Certifique-se de que o conector de recarga e a conexão de carga estejam livres de objetos estranhos e que a tampa de proteção contra choque elétrico no terminal do conector de recarga não esteja solta ou deformada.
  - Segure o conector de recarga na mão, alinhe o conector e empurre-o contra a conexão de carga, certificando-se de que o conector de recarga esteja bem conectado à conexão de carga.
- Operação de desconexão do conector de recarga depois da recarga:
  - Pare de recarregar e certifique-se de que a conexão de carga esteja destravada.
  - Segure o conector de recarga com força e puxe-o.
  - Não puxe o conector de recarga com força quando a conexão de carga estiver travada; caso contrário a conexão de carga será danificada.

- O veículo deverá estar desligado para iniciar a recarga, o ar-condicionado pode ser usado após o início da recarga e ligando o veículo.. Para garantir a energia necessária, recomenda-se desligar o ar-condicionado.
- Durante a recarga, recomenda-se estacionar o veículo em uma área ventilada. Não é recomendável a permanência de pessoas dentro do veículo.
- Depois que a bateria de tração estiver totalmente carregada, o sistema interromperá a recarga automaticamente. Como a conexão de carga está equipada com uma trava eletrônica, retire o conector de recarga após destravar.
- Para interromper a recarga CC, desligue a estação de recarga e, em seguida, desconecte o conector de carregamento. Para a recarga AC com estação de recarga doméstica, desconecte o conector de recarga no veículo e, em seguida, desconecte a tomada.
- Depois que a recarga terminar e o conector de recarga for removido, certifique-se de que a tampa do plugue da conexão de carga e a tampa da conexão de carga estejam fechadas, pois água ou objetos estranhos podem entrar e afetar o uso normal.
- Antes de ligar o veículo, certifique-se de que o equipamento de carga foi desconectado, pois quando o conector de recarga não está completamente conectado, o veículo pode engatar uma marcha e o mecanismo de travamento do equipamento de carga

pode resultar em danos ao equipamento, bem como ao veículo.

- Quando a temperatura da bateria estiver muito baixa ou muito alta, o desempenho da recarga do veículo será afetado.
  - Durante a recarga em baixa temperatura, o sistema de controle de temperatura pode melhorar o desempenho da recarga da bateria em baixa temperatura, limitado pela capacidade de rendimento da estação de recarga; o tempo de recarga e o tempo de aquecimento serão maiores, aumentando assim o consumo de energia de aquecimento. Esta é uma condição normal.
  - Durante a recarga CC em condições de baixa temperatura e de estado alto de carga da bateria, com base nas características de baixa temperatura da bateria de tração, a corrente de recarga é pequena. Para aumentar a velocidade de recarga, recomenda-se que o veículo seja carregado com uma baixa condição de carga.
  - Para melhorar a experiência de condução de veículo, recomenda-se recarregá-lo imediatamente após a condução. Neste momento, a temperatura da bateria de tração é relativamente alta e o desempenho de recarga pode ser melhorado.
- Quando o A/C é ligado durante a recarga em baixa temperatura, o desempenho do sistema de controle de tempe-

ratura da bateria e o desempenho da recarga serão afetados.

- Durante a recarga, após o início do sistema de controle de temperatura da bateria, é normal que a potência de carregamento exibida no instrumento combinado ou no sistema multimídia flutue durante um curto período de tempo.
- Antes de concluir a recarga para melhorar a vida útil da bateria, a função de equalização da bateria será ativada e isso pode resultar em atraso no tempo de recarga.
- Durante a recarga CC em alta temperatura com alta potência, o desempenho do sistema de controle de temperatura da bateria pode ser afetado pelo A/C, resultando em baixo desempenho de recarga e tempo de recarga prolongado. Para garantir a eficiência da recarga, recomenda-se manter o ar-condicionado desligado durante a recarga.
- Quando o aquecimento ou arrefecimento é ligado durante a recarga, é normal que haja um certo atraso no tempo de recarga e a potência de recarga aumente ligeiramente.
- Para garantir que a bateria esteja na temperatura ideal, é normal que o sistema de arrefecimento da bateria ainda esteja em operação após a recarga.
- Durante a recarga, o tempo restante previsto para carga total será exibido no instrumento combinado ou no sistema multimídia. É normal que o tempo

estimado para a carga completa possa variar conforme a temperatura, condição de carga e o tipo da estação de recarga. É normal que o instrumento exiba a mensagem calculating (calculando) antes do final da recarga.

- Se o veículo não for usado por um longo período de tempo, é recomendável que ele seja totalmente carregado antes de dirigir para prolongar a vida útil da bateria. Quando o veículo está estacionado, recomenda-se recarregá-lo uma vez a cada 3 meses.

#### DICA

- Não force para abrir a tampa da conexão de carga quando não estiver destravada.
- Não insira com força o conector de recarga quando a trava elétrica estiver travada.
- (Não feche a tampa da conexão de carga quando a tampa do conector da conexão de carga totalmente aberta)
- Depois que o veículo for conectado externamente para recarga, a ventoinha de arrefecimento e o compressor do ar-condicionado podem ligar automaticamente para iniciar o aquecimento ou resfriamento da bateria, o que é normal!

## Diagnóstico das falhas gerais na recarga

Condição da falha	Causa possível	Solução
Recarga indisponível, conexão física concluída e a recarga foi iniciada.	Cartão de recarga em atraso ou falha na estação de recarga	Informe-se sobre a taxa do cartão de recarga ou entre em contato com a equipe da estação para resolver o problema.
	O equipamento de conexão de carga CA não está conectado corretamente	Confirme se o interruptor do carregador saiu e preste atenção ao comprimento do conector e à posição de conexão do dispositivo de recarga.
	A bateria do motor de baixa tensão está super descarregada	Conecte uma fonte de alimentação de 12 V de outros veículos. Quando o veículo der partida, ele carregará a bateria do motor de baixa tensão.
	As tomadas que atendem às normas locais não possuem eletricidade	Confirme se a fonte de alimentação é fornecida com proteção de sobrecarga. Use uma tomada monofásica de dois polos (220 V, 60 HZ, 10 A) de padrão especial com aterramento.
	O veículo ou o dispositivo de conexão da recarga AC está com defeito	Pare de recarregar e entre em contato com uma concessionária autorizada BYD após confirmar que a luz de advertência de falha do conjunto motriz no painel de instrumentos está acesa ou se há alguma mensagem de falha no sistema de recarga.
	Quando a temperatura da bateria de tração for inferior ou maior que uma determinada temperatura	Deixe a bateria de tração aquecer ou esfriar antes de recarregá-la. Estacione o veículo em um ambiente com temperatura adequada; inicie a recarga quando a temperatura voltar ao normal.
	A bateria de tração está totalmente carregada	Quando a bateria de tração estiver com a carga completa, a recarga será automaticamente interrompida.
A recarga é interrompida durante a sua operação	O cabo de carregamento não foi conectado corretamente	Verifique se o cabo do dispositivo de conexão de recarga está devidamente conectado e sem folgas.
	Fonte de alimentação CA está desconectada	Dentro de um determinado período de tempo, quando a fonte de alimentação for retomada, o equipamento de carga reiniciará a recarga ou o equipamento pode iniciar quando conectado novamente.
	A temperatura da bateria de tração está excessivamente alta	O equipamento de carga vai parar automaticamente se a luz de alarme, localizada no instrumento combinado para indicar uma temperatura excessivamente alta da bateria de tração, estiver acesa. Recarregue após o resfriamento da bateria.
	Falha no veículo ou na estação de recarga	Contate uma concessionária autorizada BYD após verificar se existe alguma mensagem do sistema de recarga no painel de instrumentos ou no veículo.

## Método de recarga

- Inspeção antes da recarga:
  - Certifique-se de que o dispositivo de recarga não apresente anormalidades como invólucro rachado, cabo desgastado, conector enferrujado ou objeto estranho.
  - Não faça a recarga quando a conexão do dispositivo de recarga estiver solta.
  - Certifique-se de que não haja água ou objeto estranho na conexão de carga e que o terminal metálico não esteja enferrujado ou corroído.
- Na ocorrência de alguma das condições acima, a recarga é proibida; caso contrário, poderá ocorrer curto-circuito ou choque elétrico, resultando em ferimentos pessoais.

### Recarga AC com estação de recarga doméstica

- Recarregue o veículo conectando-o a uma tomada que atenda aos padrões locais
- Selecione uma tomada doméstica em conformidade com os padrões nacionais relevantes para ser usada como tomada de alimentação para evitar que a recarga de alta potência danifique o circuito e cause desarmes de proteção que possam afetar o funcionamento normal de outros equipamentos.

- O equipamento consiste em conector da fonte de alimentação, conector de recarga, caixa de controle e cabo de carregamento de acordo com o padrão nacional ("Equipamento Modo 2"). O conector da fonte de alimentação é inserido à tomada doméstica padrão e o conector de recarga é conectado à conexão de carga do veículo.
- Tempo de recarga: Consulte o tempo de recarga exibido no instrumento combinado ou no sistema multimídia.

#### ⚠ ATENÇÃO

- Entre em contato com uma concessionária autorizada BYD ou um técnico profissional autorizado da BYD para selecionar a fonte de alimentação adequada de acordo com os requisitos do equipamento de carga.
- Instruções de aterramento para o equipamento de carga: o equipamento deve ser bem aterrado. Se o equipamento de carga apresentar falha ou dano, o fio de aterramento permitirá a descarga em um circuito com a mínima impedância, reduzindo o risco de choque elétrico. O equipamento de carga contém um fio de aterramento que conecta o ponto de aterramento do equipamento e o ponto de aterramento do conector da fonte de alimentação.

#### ⚠ ATENÇÃO

- Durante a recarga, o cabo de conexão não deve estar enrolado; caso contrário, a dissipação de calor será afetada.
- O conector da fonte de alimentação deve atender aos requisitos das normas de segurança. A tomada da fonte de alimentação deve ser instalada corretamente e bem aterrada.
- Consulte os avisos de segurança da recarga nas instruções de recarga para identificar avisos específicos.
- A máxima temperatura ambiente de operação é de 50°C. Armazene este produto em local fresco e seco quando não estiver em uso.
- Durante a recarga, não coloque o equipamento no porta-malas, sob a parte dianteira do veículo ou perto do pneu.
- Não derrube ou passe por cima do produto, nem deixe o veículo passar por cima durante o uso.
- Não deixe o equipamento cair. Não mova o equipamento de carga puxando diretamente o cabo. Manuseie-o com cuidado.
- Não modifique, remova ou repare o equipamento de carga ou as portas correspondentes.



**⚠ ATENÇÃO**

- Não é recomendável utilizar adaptador ou cabo elétrico adicional. Se for necessário adicionar um adaptador externo, selecione o cabo de diâmetro apropriado (cabo com diâmetro  $\geq 1,5$  m<sup>2</sup>) e os parâmetros do adaptador devem atender aos requisitos.
- Não use o equipamento de carga nos casos de amolecimento do fio da tomada da fonte de alimentação doméstica, desgaste do cabo do conector de recarga, rachadura da camada de isolamento ou qualquer outra condição de dano.
- Não use o equipamento de carga quando o conector de carga, o plugue da fonte de alimentação ou a tomada estiverem quebrados, rachados ou apresentando quaisquer condições de danos à superfície.
- Não repita continuamente a abertura e o fechamento da tampa da conexão de carga para evitar a falha da tampa.

**2. Orientação sobre a operação de recarga**

- Coloque a alimentação do veículo em modo OFF.
- Com as portas destravadas, pressione a tecla da tampa da conexão de carga para abrir automaticamente essa tampa.

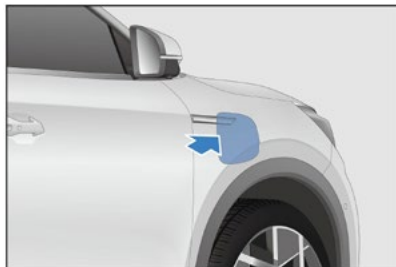

- Abra a tampa do conector da conexão de carga e a tampa de proteção do conector de recarga\*; certifique-se de que as extremidades do conector de recarga e da tomada estejam livres de obstruções.

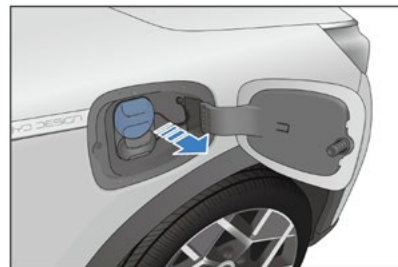

- Conexão da porta da fonte de alimentação:
  - Insira o conector da fonte de alimentação do equipamento Modo 2 na tomada doméstica.
- Conecte a conexão de carga do veículo:
  - Insira o conector de recarga na tomada do veículo.
  - Conecte o conector de recarga. O indicador conectado do conector de recarga no instrumento combinado ou no sistema multimídia vai acender.

**⚠ ATENÇÃO**

- Não insira com força o conector de recarga quando a trava elétrica estiver travada.
- No processo de recarga, os parâmetros de recarga relevantes e a animação da recarga serão exibidos no instrumento combinado.
- Nesta condição, a recarga pré-definida pode ser definida através do sistema multimídia New Energy (Nova energia) Charging setting (Configuração de recarga) .
- Durante a recarga, o tempo previsto para a carga total será exibido no instrumento combinado. É normal que o tempo previsto para carga completa varie até certo ponto com a temperatura, o estado de carga da bateria e a instalação de recarga.
- Quando o estado de carga da bateria estiver baixo, a função de recarga pré-definida não ficará disponível.

**3. Orientação para encerrar a recarga**

- Finalize a recarga:
  - A recarga terminará automaticamente quando o veículo estiver totalmente carregado.
  - Para encerrar a recarga antecipadamente, prossiga para a próxima etapa.
- Desconecte a conexão de carga:
  - Destrave o veículo e pressione o botão de destravamento na chave ou pressione o microinterruptor na maçaneta da porta (quando a chave estiver próxima) e retire o conector de recarga.

**i DICA**

- Destrave o veículo pressionando o botão de destravamento na chave (para carregar no modo OFF) ou pressione o microinterruptor na maçaneta da porta (quando a chave estiver próxima).
- No modo antifurto, destrave o veículo para destravar a trava elétrica da conexão de carga antes de retirar o conector de recarga e retire o conector de recarga dentro de 30 s; caso contrário, a trava elétrica da conexão de carga será acionada novamente.

**i DICA**

- O modo de operação da trava elétrica pode ser definido através do sistema multimídia  → New Energy (Nova energia) → Charging setting (Configuração de recarga) . Para o procedimento de configuração, consulte as configurações do modo de operação da trava elétrica através do sistema multimídia.
- Se o conector de recarga não puder ser retirado depois de destravado, tente destravá-lo várias vezes. Se o conector de recarga não puder ser retirado, tente o destravamento de emergência. Para as etapas de operação, consulte o destravamento de emergência da conexão de carga na seção sobre controle da trava elétrica da conexão de carga.

- Desconecte o conector da fonte de alimentação.
- Feche a tampa do conector da conexão de carga e a tampa da conexão de carga do veículo.

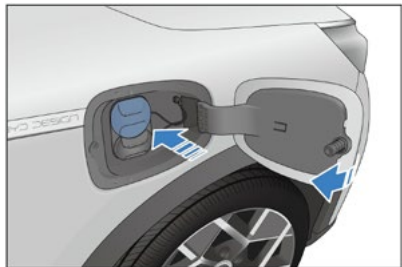

- Posicione o dispositivo de recarga adequadamente.

### **DICA**

- (Não feche a tampa da conexão de carga quando a tampa do conector da conexão de carga estiver totalmente aberta)

### **ATENÇÃO**

- Não deixe o equipamento cair. Não mova o equipamento de carga puxando diretamente o cabo. Manuseie-o com cuidado e coloque-o em local fresco e com sombra após o uso.

## Recarga da estação de recarga CA\*

### 1. Descrição do equipamento

- Caixa de recarga CA monofásica\*
  - A caixa de recarga doméstica em conformidade com o requisito padrão pode ser usada para recarregar o veículo. Para a utilização deste equipamento de carga, consulte o manual de instruções ou siga as instruções.
  - Caixa de recarga CA monofásica: O equipamento é composto por estação de recarga doméstica, conector de recarga e cabo de conexão. Para informações sobre o disjuntor e interruptor de parada de emergência, consulte o manual da estação de recarga doméstica.
- Estação de recarga CA monofásica
  - Estação de recarga CA pública pode ser usada para recarregar o veículo.
  - Tempo de recarga: Consulte o tempo de recarga exibido no instrumento combinado ou no sistema multimídia.

### 2. Orientação sobre a operação de recarga

- Destrave o veículo e abra a tampa da conexão de carga:
  - Destrave e abra a tampa da conexão de carga referente à recarga CA com equipamento doméstico portátil.
- Conectando a conexão de carga do veículo:
  - Conecte o conector de recarga do equipamento de carga à conexão de carga do veículo e trave-o com segurança.
- Configuração de recarga:
  - Para usar a caixa/estação de recarga CA que precisa de autenticação, passe seu cartão ou escaneie o QR code contido nela. Para operação específica, consulte as instruções da caixa/estação de recarga.
- O indicador do conector de recarga  no instrumento combinado vai acender.
- No processo de recarga, os parâmetros de recarga relevantes e a animação da recarga serão exibidos no instrumento combinado.
  - Nesta condição, configure a recarga pré-definida através do sistema multimídia.

### 3. Orientação para encerrar a recarga

- Finalize a recarga:
  - A recarga pode ser finalizada pelo usuário ou encerrada automaticamente quando o veículo estiver totalmente carregado.
- Desconecte a conexão de carga:
  - Desconecte a conexão de carga referente à recarga CA com equipamento doméstico portátil.
- Feche a tampa da conexão de carga CA (referente à recarga CA com equipamento portátil).
- Identifique o equipamento de carga e guarde-o adequadamente.
  - Se a caixa/estação de recarga CA for usada para recarregar, posicione o conector de recarga na posição designada da caixa/estação de recarga.

## Recarga DC com carregador

### 1. Descrição do equipamento

- O carregador CC em locais públicos pode ser usado para carregar o veículo. Geralmente, os carregadores estão instalados em estações de recarga específicas.

- Especificações do equipamento: consulte a descrição específica do carregador.
- Tempo de recarga: consulte o tempo de recarga exibido no instrumento combinado ou no sistema multimídia.

### 2. Orientação sobre a operação de recarga

A recarga CC pode ser realizada conectando o veículo a uma estação de recarga CC através do conector de recarga do carregador CC.

- Destrave a tampa da conexão de carga, abra a tampa da conexão de carga e a tampa do conector.

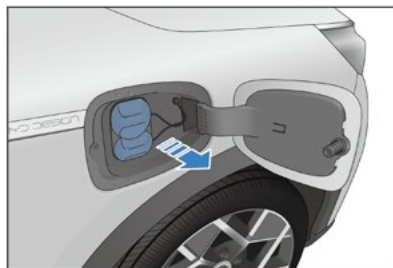

- Conectando a conexão de carga do veículo:
  - Conecte o conector de recarga do carregador à conexão de carga do veículo. Lembre-se de garantir que o conector de recarga e a conexão de carga estejam conectados no local.
- Siga as etapas das instruções do equipamento de carga para iniciar a recarga.
- O indicador do conector de recarga  no instrumento combinado vai acender.
- No processo de recarga, os parâmetros relevantes e a animação da recarga serão exibidos no instrumento combinado ou no sistema multimídia.

### 3. Orientação para encerrar a recarga

- Finalize a recarga:
  - O carregador encerrará a recarga automaticamente se estiver configurado para terminar antecipadamente ou se a recarga estiver concluída.
  - Pressione o botão de destravamento duas vezes seguidas dentro de 3 segundos ou pressione o microinterruptor na maçaneta da porta e o veículo vai parar de recarregar.

- Desconecte a conexão de carga:
  - pressione o botão de destravamento na chave ou pressione o microinterruptor na maçaneta da porta (quando a chave estiver próxima) e retire o conector de recarga.
- Depois que a recarga CC for concluída usando um carregador, organize o equipamento de carga, classifique-o corretamente e coloque o conector de recarga na posição designada do carregador.
- Feche a tampa do conector da conexão de carga CC e a tampa da conexão de carga no veículo.

**DICA**

- Não feche a tampa da conexão de carga completamente quando a tampa do conector estiver totalmente aberta.

**ATENÇÃO**

- Após a recarga, se não conseguir retirar o conector de recarga depois de destravar, repita a tentativa de destravamento várias vezes. Se o conector de recarga não puder ser retirado, tente o destravamento de emergência. Para as etapas de operação, consulte o destravamento de emergência da conexão de carga na seção sobre controle da trava elétrica da conexão de carga.
- Para destravar a recarga CC, pressione o botão de destravamento duas vezes dentro de 3 s.
- Consulte as instruções de recarga para obter as precauções de recarga.
- Consulte as instruções de recarga para identificar os avisos de segurança específicos para a recarga.

**Função de recarga inteligente**

- Quando o gerenciador detectar a bateria de baixa tensão com carga baixa, a bateria de baixa tensão será recarregada pela bateria de tração. Portanto, é normal que o estado de carga da bateria ou a autonomia puramente elétrica exibida no painel de instrumentos diminua após o usuário dar partida no veículo.

**DICA**

- O motor pode ligar automaticamente caso o veículo fique estacionado por longo tempo. Este é um processo de controle normal da recarga inteligente e não uma falha do veículo.
- A alimentação da recarga inteligente é proveniente do módulo de baterias de tração, de modo que o estado de carga da bateria pode diminuir quando o veículo entrar no modo de recarga inteligente. Esta é uma condição normal, não representa uma falha do veículo.

## Unidade de descarga\*

- O veículo conta com a função de descarga externa: descarga vehicle-to-load (VTOL).

### DICHA

- Use esta função quando o valor do estado de carga da bateria for o mais alto possível.
- A função de descarga externa ficará restrita quando a potência do veículo estiver baixa.
- Com a energia do veículo no modo OFF, se o veículo ficar conectado ao dispositivo de conexão VTOL por um longo tempo sem saída, o consumo de energia estática do veículo aumentará. Portanto, recomenda-se que o usuário desconecte o conector de recarga/descarga quando o dispositivo não estiver em uso.

### ATENÇÃO

- Para precauções sobre o uso do dispositivo de conexão de descarga, consulte as precauções em relação ao equipamento de carga descritas no item 3 das precauções para recarga.
- Antes de descarregar, confirme a alimentação do veículo e estime a autonomia restante.

### ATENÇÃO

- Antes de descarregar no modo VTOL, certifique-se de que a carga esteja desligada.

### CUIDADO

- Não toque nos terminais metálicos da tomada de descarga, na tomada de descarga interna ou na conexão de carga do veículo durante a descarga.
- Durante a descarga, se houver condições anormais, tais como cheiro peculiar ou fumaça, interrompa a descarga imediatamente.
- O aviso de segurança de descarga é o mesmo que o aviso de segurança de recarga (consulte as instruções de recarga).
- Armazene este produto em local fresco e seco quando não estiver em uso.
- Durante a descarga, não coloque o equipamento no porta-malas, sob a parte dianteira do veículo ou próximo ao pneu.
- Não derrube ou passe por cima do produto, nem deixe o veículo passar por cima durante o uso.

### CUIDADO

- Não deixe o equipamento cair. Não mova o equipamento de carga puxando diretamente o cabo. Manuseie-o com cuidado.
- Não use o equipamento de carga nos casos de amolecimento do cabo conector de descarga, rachadura da camada de isolamento ou qualquer outra condição de dano.
- Não use o equipamento de carga quando o conector de descarga ou a tomada da fonte de alimentação estiver quebrada, rachada ou apresentando quaisquer condições de danos na superfície.

## Métodos de descarga externa

### Orientação sobre o início da descarga

- Antes de descarregar, o veículo deve estar com sistema antifurto cancelado.
- Destrave o interruptor da tampa da conexão de carga, abra a tampa da conexão de carga e a tampa do conector.
- Inspeção antes da descarga:
  - Certifique-se de que o estado de carga da bateria do veículo de descarga não seja inferior a 15%.
  - Certifique-se de que o equipamento de conexão VTOL não apresente anormalidades, como alojamento trincado, conector enferrujado ou objeto estranho.
  - Certifique-se de que não haja presença de água ou objetos estranhos na conexão de carga e que o terminal metálico não esteja danificado ou afetado por ferrugem ou corrosão.
  - Na ocorrência de alguma das condições acima, é proibido efetuar a descarga; caso contrário, poderá ocorrer curto-circuito ou choque elétrico, resultando em ferimentos pessoais.

- Conexão do equipamento de descarga:
  - Primeiro, conecte o dispositivo VTOL à conexão de carga. Neste caso, o indicador da tomada permanecerá aceso, indicando que a tomada está disponível.

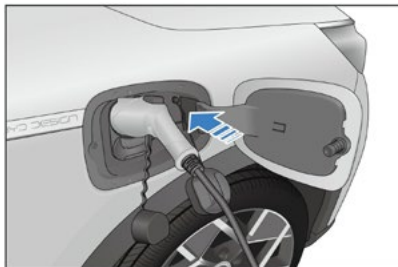

- Descarga iniciada:
  - Depois de conectar o equipamento de descarga, comece a descarga do veículo. No momento, as informações de descarga serão exibidas no painel de instrumentos.

### 3. Orientação para terminar a descarga

- Encerrar a descarga:
  - Encerrar a descarga.
- Desconectar o equipamento de conexão de descarga:
  - Puxe o dispositivo de descarga.
  - Feche a tampa do conector da conexão de carga e a tampa da conexão de carga (referente à recarga CA com equipamento doméstico portátil).
- Classificar o equipamento:
  - Coloque o dispositivo de descarga adequadamente após a descarga.

## Função de controle da trava elétrica da conexão de carga

- Para evitar o roubo do conector de recarga, a função antifurto da conexão de carga CA é ativada no processo de recarga/descarga do veículo. Esta função vem desabilitada de fábrica. Para ativar a função, o usuário pode entrar na interface de configuração Charging port electric lock anti-theft (Antifurto - trava elétrica da conexão de carga) através de  → New Energy (Nova energia) → Charge Settings (Configurações de recarga) e, em seguida, selecionar Enable (Ativar).

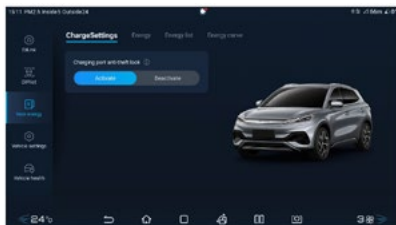

- No modo Active (Ativo), o usuário pode destravar o conector de recarga e retirá-lo seguindo qualquer um dos métodos abaixo no processo de recarga:
  - No modo OFF, pressione o botão UNLOCK (destravar) na chave inteligente para destravar.
  - Pressione o microinterruptor ao lado da maçaneta externa da porta do motorista para destravar.
  - Pressione a trava da porta do console sob o vidro dentro da porta do motorista para destravar.

### ATENÇÃO

- O conector de recarga pode ser retirado 30 segundos após destravar. A trava elétrica vai travar 30 segundos depois e o destravamento deve ser realizado novamente para puxar o conector de recarga.

## Destravamento de emergência da trava elétrica da conexão de carga

- Se o conector de recarga não puder ser retirado em caso de falha da trava elétrica, o destravamento manual de emergência pode ser realizado para tentar retirar o conector de recarga.
- Abra a tampa do capô e puxe o cabo da trava elétrica no capô para destravar o conector de recarga.

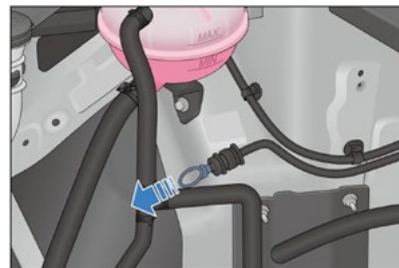



## Bateria de tração

- A bateria de tração é a fonte de alimentação do veículo e pode ser repetidamente recarregada e descarregada. Poderá ser recarregada com uma fonte de alimentação externa e também através da recuperação de energia durante uma desaceleração ou frenagem do veículo.
- Devido ao fato da bateria de tração localizar-se na parte inferior do veículo, tome cuidado ao dirigir passando por estradas esburacadas ou alagadas para evitar danos à bateria.

### Características da bateria

- Devido às características eletroquímicas da bateria de tração e com a finalidade de protegê-la, é normal que o desempenho do veículo varie nas seguintes condições:
  - Quando a bateria de tração estiver alta, o desempenho de feedback de energia do veículo diminuirá.
  - Quando a bateria de tração for recarregada para um estado de carga alto da bateria, ela será alternada para o modo de recarga lenta, com tempo de carregamento prolongado antes do final da recarga, e o tempo previsto para recarga total exibido pelo painel de instrumentos será diferente.

- Quando a bateria de tração estiver fraca, o desempenho de aceleração do veículo diminuirá.
- Quando a bateria de tração estiver baixa, o VTOL\* não pode ser usado normalmente; faça a recarga em tempo.
- Em uma condição de temperatura alta ou baixa, a capacidade de recarga e descarga da bateria de tração diminuirá, com tempo de recarga prolongado, o que é normal. Neste caso, é recomendado utilizar um equipamento de carga de alta potência para uma recarga mais rápida. Quando o veículo for dirigido em um ambiente com temperaturas extremas, o seu desempenho pode ser reduzido.
- Para recarregar a bateria de tração em baixa temperatura, o sistema de controle de temperatura pode melhorar muito a capacidade de recarga de baixa temperatura da bateria. Consulte as instruções de recarga em baixa temperatura para ver as precauções específicas de recarga.
- Quando o veículo é operado em um ambiente de baixa temperatura, o sistema de controle de temperatura da bateria começará a aquecer de forma inteligente no momento certo para garantir o desempenho de energia e desem-

penho de descarga de condução em baixa temperatura, melhorando a experiência de condução do veículo. Em condições de condução em curtas distâncias, poderá haver o aquecimento inválido, o que vai aumentar o consumo de energia e encurtar a autonomia de condução.

- Quando a bateria de tração estiver normal, a autonomia de condução do veículo é afetada pelos fatores abaixo:
  - Hábitos de condução: por exemplo, a autonomia do veículo conduzido com frequente aceleração e desaceleração é menor do que à velocidade constante, e a autonomia do veículo conduzido em alta velocidade é menor do que em baixa velocidade.
  - Condição da estrada: a autonomia do veículo conduzido em uma estrada esburacada ou em uma subida longa é menor do que em uma estrada plana e seca.
  - Temperatura do ar: a autonomia do veículo conduzido em um ambiente de baixa temperatura é menor que a autonomia do veículo conduzido em temperatura normal.
  - Uso do equipamento elétrico: a autonomia do veículo com o sistema do ar-condicionado ligado é menor do que com o ar-condicionado desligado.

- Em baixas temperaturas, o estado de carga da bateria de tração vai diminuir. O estado de carga da bateria diminuirá proporcionalmente com a queda da temperatura. Quando o veículo estiver estacionado com um estado de carga alta da bateria e for recarregado em ambiente de baixa temperatura, seu estado de carga da bateria pode subir para 100%.

### Recomendações para o uso de baterias

- Recomenda-se dirigir o veículo com a temperatura ambiente entre -10 °C a 40 °C. Quando o estado de carga da bateria for baixo, faça a recarga o quanto antes para garantir autonomia suficiente e boa capacidade de aceleração.
- Para garantir o desempenho a longo prazo, evite expor continuamente o veículo a um ambiente com temperatura alta ou extremamente baixa por mais de 24 horas.
- Se o veículo ficar armazenado por muito tempo em uma temperatura ambiente baixa, ele pode ser levado para uma área com alta temperatura, como garagem subterrânea ou garagem aquecida para reduzir a perda de calor da bateria e garantir o desempenho da operação do veículo.

- Recomenda-se evitar acelerações e desacelerações frequentes e rápidas, selecione estradas planas e secas, desligue o ar-condicionado e outros equipamentos elétricos de alta potência ou ajuste a temperatura do ar-condicionado, se necessário, durante a condução para reduzir o consumo de energia elétrica do equipamento de alta potência e aumentar a autonomia.
- A recarga de baixa potência prolongará a vida útil da bateria de tração.
- Quando o veículo é operado pela primeira vez ou após ficar estacionado por um longo período, o estado de carga da bateria exibido no painel de instrumentos pode divergir. Neste caso, é recomendado que o veículo receba uma recarga completa.
- Durante a operação de rotina do veículo, use equipamento de carga para recarregar totalmente o veículo de forma regular (recomenda-se carregá-lo totalmente pelo menos uma vez por semana) e recarregar totalmente o veículo em um estado de carga baixo (< 10% do estado de carga) a cada 3 meses em um semestre.
- Em condições extremas (como aceleração e desaceleração rápida e contínua), se a temperatura da bateria de tração for muito alta, a capacidade de descarga da bateria diminuirá gradualmente, o que é normal. Se a temperatura da bateria continuar aumen-

tando, o indicador de falha no painel de instrumentos acenderá. Neste caso, recomenda-se contatar uma concessionária autorizada BYD.

- Quando o estado de carga da bateria aumentar ou diminuir de forma anormal, recomenda-se contatar uma concessionária autorizada BYD para inspeção.

#### **⚠ CUIDADO**

Em uma emergência ou acidente grave, preste atenção às seguintes precauções:

- Para evitar lesões pessoais, não toque diretamente na bateria de tração.
- Contate uma concessionária autorizada BYD assim que possível.
- Se a bateria de tração estiver danificada e o líquido estiver vazando, não toque no líquido. Em caso de contato do líquido com a pele ou olhos, lave imediatamente com água e procure auxílio médico.
- Se o veículo pegar fogo, use extintores especiais com pó químico e não à base de água para extinguir o fogo.

**⚠️ ATENÇÃO**

- Para garantir a segurança da bateria de tração, estacione o veículo longe de compostos materiais inflamáveis e explosivos, fontes de incêndio e produtos químicos perigosos.
- O estado de carga da bateria de tração diminui com a operação do veículo.
- Estacione o veículo longe de fontes de calor e evite a exposição prolongada ao sol; caso contrário, a vida útil da bateria de tração poderá ser afetada.
- Quando o veículo não for operado por um longo período (mais de 7 dias), recomenda-se manter a bateria de tração com 40% a 60% do estado de carga para prolongar a sua vida útil. Quando o veículo não for utilizado por mais de 3 meses, a bateria de tração deve receber uma carga completa e, em seguida, descarregar até a condição de carga de aproximadamente 40% a 60% a cada 3 meses; caso contrário, a bateria de tração poderá ficar excessivamente descarregada, reduzir seu desempenho ou até mesmo, ser danificada. Eventuais falhas ou danos causados não serão cobertos pela garantia de qualidade.

**⚠️ ATENÇÃO**

- Pelo fato da bateria de tração localizar-se na parte inferior do veículo, tenha cuidado ao dirigir o veículo passando por estradas esburacadas.
- Em caso de solavancos da bateria de tração, contate imediatamente uma concessionária autorizada BYD para reparo.

**Reciclagem da bateria de tração**

Quando o veículo atender às especificações de sucateamento, recomenda-se observar o seguinte procedimento:

1. Consulte uma concessionária autorizada BYD para que a bateria de tração seja avaliada quanto ao seu valor residual.
2. O veículo deve ser direcionado a uma empresa especializada em reciclagem e desmontagem para a correta remoção das baterias de tração.
3. Entregue as baterias de tração usadas para uma concessionária autorizada BYD para receber o valor residual.

**⚠️ ATENÇÃO**

- Todo proprietário de veículo novo elétrico tem a responsabilidade e a obrigação de descartar as baterias de tração usadas para um prestador de serviços de reciclagem designado. Se a bateria de tração usada for direcionada para qualquer outra empresa ou for removida e desmontada por conta própria, haverá um risco elevado de poluição ambiental e até mesmo de acidentes.

## Bateria de baixa tensão

Abra o capô. Há dois polos da bateria de chumbo ácido (ou seja, polo positivo "+" e polo negativo "-").

- Para evitar que a bateria de chumbo-ácido entre no estado de energia insuficiente, quando as condições (alimentação do veículo OFF, descarga permitida para bateria de tração e alimentação da bateria de chumbo-ácido for inferior ao valor desejado) são atendidas, a recarga inteligente iniciará.
- Se a tensão da bateria de chumbo-ácido for muito baixa, a bateria pode não servir como fonte de alimentação de baixa tensão do veículo, e o veículo não poderá ser ligado. Nesse caso, entre em contato com uma concessionária autorizada BYD para manuseio.
- Verifique as condições de manutenção da bateria de partida de chumbo-ácido uma vez por mês observando o grau de corrosão dos polos. Se algum polo estiver corroído, desconecte o polo negativo, aplique água com bicarbonato de sódio na superfície do polo; a superfície do polo produzirá bolhas e o bicarbonato de sódio gradualmente ficará marrom. Depois que as bolhas cessarem, lave a superfície com água e seque-a com pano. Aplique graxa à superfície do polo para evitar corrosão.
- Se o conector não estiver firmemente conectado, aperte a porca da braçadeira sem forçar. Aperte a braçadeira para garantir que a bateria de partida de chumbo-ácido fique

fixada em sua posição. O aperto excessivo danificará a caixa da bateria de partida de chumbo-ácido.

### DICA

- Quando a recarga inteligente for aplicada com o sistema do veículo desligado (OFF), o veículo pode emitir um som que é gerado quando o veículo é ligado (OK). Esta é uma condição normal.
- Não execute manutenção durante a recarga inteligente.
- Antes de sair do veículo, certifique-se de que todas as portas tenham sido fechadas e todos os dispositivos elétricos tenham sido desligados.
- Se o veículo precisar ficar armazenado por um longo tempo, desconecte o fio de cátodo.

### CUIDADO

- Antes de verificar a bateria de partida de chumbo-ácido, retire o cabo de aterramento do polo de cátodo (com a marcação "-") e instale-o na extremidade.
- Não deixe o fluido escorrer na bateria de partida de chumbo-ácido durante a limpeza.

### ATENÇÃO

- A bateria de chumbo-ácido possui solução corrosiva. Portanto, não desmonte ou repare a bateria de chumbo-ácido por conta própria para evitar danos à bateria ou lesões.
- Não retire ou desmonte a bateria de tração de chumbo-ácido por conta própria; caso contrário, você será responsabilizado por eventual poluição ambiental ou acidente.
- A bateria de partida de chumbo-ácido pode produzir hidrogênio combustível e explosivo. Use ferramentas que não causem faíscas na bateria de chumbo-ácido. Não fume ou provoque fogo nos arredores da bateria de partida de chumbo-ácido.
- Evite que o eletrólito entre em contato com olhos, pele ou roupas. Se o eletrólito entrar em contato com a pele ou os olhos, lave a pele com bicarbonato de sódio, enxágue os olhos com água corrente em abundância e procure um médico imediatamente.
- Evite a ingestão acidental de eletrólito.
- Mantenha as crianças longe da bateria de partida de chumbo-ácido.

## Período de amaciamento

- Verifique imediatamente o veículo se o conjunto motriz estiver difícil de dar partida ou parar de funcionar com frequência.
- Pare e verifique o veículo se o conjunto motriz produzir algum ruído anormal.
- Pare e verifique o veículo se o conjunto motriz for encontrado com vazamento grave de líquido de arrefecimento e óleo lubrificante.
- O conjunto motriz precisa de amaciamento. Recomenda-se fazer o amaciamento nos primeiros 2.000 km de condução no modo ECO. A vida útil do veículo será prolongada de forma efetiva ao conduzir de forma estável, evitando dirigir em alta velocidade e observando os principais pontos a seguir:
  - Evite pressionar o pedal do acelerador até o fundo durante a partida e a condução.
  - Não dirija o veículo rapidamente ou lentamente a uma velocidade constante por muito tempo.
  - Evite pressionar o pedal do acelerador até o fundo durante a partida e a condução.
  - Evite frenagens de emergência nos primeiros 300 km de quilometragem.

## Reboque

- De forma geral, este veículo é designado para o transporte de passageiros. Para sua própria segurança e das outras pessoas, não sobre-carregue o veículo ou use-o para rebocar outros veículos.
- Dirigir com segurança e conforto depende exclusivamente da utilização correta do equipamento e do cuidado nos hábitos de condução.
- A BYD não autoriza a instalação do reboque no veículo.
- A BYD não fornecerá garantias por danos ou falhas causados por reboque.

## Rack de teto

- Quando o rack de teto estiver sendo utilizado, o consumo de energia elétrica do veículo poderá aumentar e as características de condução do veículo serão diferentes.
- Não abra o teto solar quando estiver com cargas no rack de teto para evitar que a estrutura do teto solar seja danificada devido ao impacto das bagagens durante a abertura.
- A capacidade máxima para a carga distribuída uniformemente nas travessas do rack é de 50 kg.

## Precauções para condução segura

### Se beber, não dirija

Beber apenas uma pequena quantidade de álcool já reduzirá sua capacidade de se adaptar às condições do tráfego rodoviário. Beber mais álcool resultará em uma resposta ainda mais lenta. Portanto, se beber, não dirija.

### Controle da velocidade do veículo

O excesso de velocidade é a principal causa de acidentes de colisão envolvendo vítimas. Em geral, uma velocidade mais elevada do veículo impõe um risco maior. Portanto, mantenha uma velocidade de condução segura, dependendo das condições de tráfego na estrada.

### Manter o veículo em condições de condução seguras

O estouro de um pneu ou falha mecânica representa um perigo extremo. Para reduzir a possibilidade de falhas, sempre verifique a condição do veículo e conclua a inspeção regular dos itens especificados.

#### ATENÇÃO

- Não dirija cansado.
- Obedeça sempre as regras de trânsito ao dirigir um veículo.
- Durante a condução, concentre-se em dirigir focado, sem ações não relacionadas à direção (como fazer/receber uma chamada telefônica e ajustar o botão).

## Recomendações para operação do veículo

Para prolongar a vida útil da bateria de tração, observe as seguintes recomendações:

- Quando o veículo não for usado por muito tempo (mais de 7 dias), a carga da bateria deve ser mantida em **40% a 60%**; caso contrário, a vida útil da bateria de tração será reduzida.
- Quando o veículo não for operado por um longo período (mais de 3 meses), a bateria de tração deve ser totalmente carregada e depois descarregada na faixa de 40% a 60% do estado de carga; caso contrário, a bateria de tração poderá ficar excessivamente descarregada, reduzir seu desempenho ou até mesmo, ser danificada. Qualquer falha do veículo ou danos causados por este motivo não serão cobertos pela garantia.
- Durante a operação do veículo, se o painel de instrumentos exibir a quilometragem somente em condução elétrica como 0, isso indica que a bateria de tração está baixa. Neste caso, carregue a bateria de tração e evite operar o veículo com bateria de tração baixa por muito tempo.
- Para manter a bateria em seu melhor estado de manutenção, carregue totalmente a bateria de tração com equipamento de conexão de recarga CA em intervalos regulares (recomenda-se o carregamento completo pelo menos uma vez por semana).
- Para garantir o desempenho a longo prazo, evite expor continuamente o veículo a uma temperatura acima de 60°C ou abaixo de -30°C por mais de 24 horas.
- Se a bandeja estiver afundada para dentro ou a superfície inferior da bandeja na parte inferior do módulo de baterias estiver cortada, é recomendável dirigir-se até uma concessionária autorizada BYD para inspeção.
- Durante a operação do veículo, evite acelerações e desacelerações rápidas sempre que possível.
- Durante a operação do veículo, evite sempre que possível operar o veículo continuamente por muito tempo; caso contrário, a temperatura da bateria de tração ficará excessivamente alta, afetando o desempenho do veículo.
- Durante a operação, se o painel de instrumentos apresentar uma falha, leve o veículo imediatamente a uma concessionária autorizada BYD para inspeção.
- Quando a temperatura da bateria de tração estiver alta, o desempenho do veículo será limitado até certo ponto. Neste caso, pare o veículo e espere até que a temperatura da bateria de tração diminua antes de operar.

### DICA

- Se o estado de carga da bateria exibido no painel de instrumentos cair para 0, é necessário recarregar. Se o veículo não for recarregado dentro de 7 dias, a bateria poderá sofrer danos permanentes. O dano resultante ao módulo da bateria de alta tensão não é coberto pela garantia da BYD.
- A autonomia depende do estado de carga da bateria, da idade do veículo (vida útil atual da bateria), clima, temperatura, condições da estrada, hábitos de condução e outros fatores. Em temperatura baixa ou alta, a autonomia puramente elétrica é menor que a temperatura normal, e o desempenho dinâmico também é afetado.

## Economia de energia e prolongamento da vida útil do veículo

- O método para economizar energia elétrica é simples, fácil e contribui para ampliar a vida útil do veículo.
- Os pontos a seguir são essenciais para economizar energia elétrica e os custos com reparo e manutenção:

### 1. Ajustar o feedback:

- O veículo está equipado com função de feedback de energia e a intensidade de feedback de energia pode ser definida pressionando o botão modo Feedback (regeneração) ou no sistema multimídia. Quando o modo de regeneração de energia é ajustado para um nível de alta intensidade, a energia recuperada durante a frenagem e a desaceleração do veículo será aumentada. Faça o ajuste conforme os seus hábitos de condução.

### 2. Manter velocidade constante:

- Conduza o veículo a uma velocidade constante para contribuir com a economia de energia. Acelerações rápidas, curvas fechadas e frenagem de emergência aumentam o consumo de energia.
- Mantenha uma velocidade constante do veículo sempre que possível, dependendo da condição do tráfego. Toda aceleração do veículo resultará no consumo adicional de energia elétrica.
- Acelerar o veículo de forma lenta e estável. Evite partidas rápidas, acelerações e desacelerações bruscas.

- Mantenha uma velocidade estável e siga os semáforos ao dirigir, ou dirija em via sem semáforos, mantendo uma distância adequada dos veículos à frente para evitar a frenagem de emergência, o que também reduzirá o desgaste do freio.

- Evite a condução em estradas com congestionamento.

- Continue dirigindo o veículo a uma velocidade adequada em vias expressas. Uma velocidade mais alta resultará no maior consumo de energia elétrica. Mantenha uma faixa de velocidade que permita uma economia no consumo da energia elétrica.

### 3. Reduzir a carga:

- A operação do ar-condicionado consome energia do sistema. Desligue o ar-condicionado para reduzir o consumo de energia. Quando a temperatura externa for favorável, utilize o modo de circulação do ar externo.
- Evite carregar pesos desnecessários no veículo. Objetos muito pesados aumentam a carga do veículo, resultando no aumento do consumo de energia.

### 4. Outros:

- Mantenha a pressão correta do pneu. Pneus com pressão insuficiente resultam em desgaste dos pneus e desperdício de energia elétrica.

- Mantenha o correto alinhamento das rodas dianteiras. Evite subir em guias e calçadas e reduza a velocidade em estradas esburacadas/vicinais. O desalinhamento das rodas dianteiras não apenas causará desgaste acelerado dos pneus, como também aumento na carga do conjunto motriz, resultando no aumento do consumo de energia.

- Mantenha o chassi do veículo limpo e livre de lama etc. Isso vai reduzir o peso da carroceria do veículo, além de evitar a corrosão.

### DICA

- Não selecione o neutro com o veículo em movimento e durante a condução.



## Transporte de bagagens

- O veículo é fornecido com diversos porta-objetos para colocar seus pertences. Transportar muita bagagem ou com peso mal distribuído poderá afetar a dirigibilidade, estabilidade e a condução normal do veículo, reduzindo sua segurança.
- O porta-luvas, as caixas de armazenamento nos painéis de acabamento internos e os bolsões nos encostos dos bancos são projetados para colocar objetos pequenos e leves, enquanto o porta-malas é projetado para guardar objetos grandes e pesados.
- Objetos longos podem ser transportados no veículo depois que os bancos traseiros forem rebatidos. No entanto, o excesso de bagagem ou seu transporte de forma incorreta pode afetar a manobrabilidade, a estabilidade e o funcionamento normal, reduzindo a segurança do veículo.
- Para carregar bagagem, a massa total da carroceria do veículo somada a todas as pessoas no veículo e mais a bagagem não devem ultrapassar a massa máxima permitida.

### ⚠ ATENÇÃO

- A sobrecarga e o carregamento inadequado afetarão a capacidade de manobra e a estabilidade do veículo, podendo resultar em acidentes de colisão.

### ⚠ ATENÇÃO

- Observe as regras relacionadas ao limite total de carga e outras instruções de carregamento contidas neste manual.
- Não transporte artigos com forte campo magnético a fim de evitar interferências no funcionamento normal do veículo.

## Transporte de bagagem na área de passageiros

- Certifique-se de colocar ou fixar corretamente todos os objetos que possam ser arremessados no veículo e ferir os passageiros em caso de colisão.
- Não coloque nenhum objeto na parte interna do vidro traseiro. Caso contrário, esses objetos bloquearão a linha de visão do motorista e serão arremessados dentro do veículo em caso de colisão.
- Certifique-se de que todos os objetos colocados no chão atrás dos bancos dianteiros não rolem para baixo dos bancos, afetando a capacidade do motorista de controlar o pedal ou o ajuste normal dos bancos dianteiros. Não empilhe objetos a uma altura superior ao encosto dos bancos dianteiros.

- Certifique-se de que o porta-luvas esteja sempre fechado durante a condução. O porta-luvas aberto pode ferir os joelhos do passageiro dianteiro em caso de colisão ou frenagem de emergência.

### i DICA

- Embora facilitem a distração das crianças, não encha o veículo com brinquedos infantis, pois eles podem representar uma ameaça à segurança e afetar a segurança de condução, podendo ferir as crianças, especialmente em caso de frenagem de emergência ou colisão.

## Quando guardar bagagem no porta-malas

- Coloque toda a bagagem uniformemente no porta-malas e coloque a mais pesada na posição inferior mais à frente o máximo possível.
- Fixe os objetos com uma corda ou corrente para que não se movam durante a condução. Não empilhe objetos a uma altura superior ao encosto dos bancos.
- Para questões de amarração de itens e dispositivos de fixação usados para o porta-malas, entre em contato com uma concessionária autorizada BYD.

## Conduzir o veículo em pistas molhadas



- Antes de percorrer trechos de estrada alagados, verifique sua profundidade. A profundidade de qualquer trecho alagado não pode ultrapassar a borda inferior da carroceria do veículo.
- Caso seja inevitável atravessar a água, primeiro desligue o ar-condicionado antes que o veículo comece a se mover, depois diminua a velocidade e dirija lentamente e, finalmente, pressione suavemente e continue segurando o pedal do acelerador para conduzir o veículo por trechos de estrada alagados em baixa velocidade.
- Não estacione o veículo na água, nem dê marcha à ré e desligue o motor na água.
- Depois de dirigir lentamente sobre a água, pressione o pedal do freio suavemente e continuamente por várias vezes para evaporar a água no disco de freio, de modo que seu desempenho normal possa ser restaurado o mais rápido possível.

- O freio pode ficar molhado ao dirigir em águas profundas. Neste caso, certifique-se de dirigir com cuidado.

### ⚠ ATENÇÃO

- Água, lodo ou lama no sistema de freio pode causar atraso na resposta, o que aumentará a distância de frenagem. Tenha cuidado para não provocar um acidente.
- Evite frenagens de emergência o máximo possível após conduzir o veículo em trechos de estrada alagados.
- Ao dirigir o veículo em superfícies baixas e encharcadas, evite a entrada de água no motor. Caso contrário, o motor poderá sofrer danos graves. A inobservância dessas precauções possibilitará a ocorrência de danos ao veículo ou falhas que não serão cobertas pela garantia.
- Depois de conduzir o veículo através de trechos de estrada alagados, os componentes do veículo, como o sistema de impulsão, o sistema de direção e o sistema elétrico automotivo, também podem ser seriamente danificados. A inobservância dessas precauções possibilitará a ocorrência de danos ao veículo ou falhas que também não serão cobertas pela garantia.

### Influência da entrada de água no componente de alta tensão:

- O componente de alta tensão são dispositivos eletrônicos. Depois que algum componente de alta tensão for imerso em água, a evaporação total da umidade não pode ser garantida pela secagem ao sol ou ao ar.
- Se entrar água no componente de alta tensão, o isolamento do componente será muito afetado; ao mesmo tempo, há muitas substâncias condutoras na água, que podem causar curto-circuito no componente ou no sistema de alta tensão. Nesse caso, a segurança e o desempenho de serviço do veículo serão afetados de forma significativa.
- A entrada de água em qualquer componente de alta tensão afeta gravemente o desempenho do produto, como classificação IP e tensão compatível, causando um grande risco de segurança.
- Em um clima quente e úmido, escolha um local com uma cobertura sempre que possível para carregar; se o veículo estiver encharcado de água ou passar em áreas com nível de alagamento além do limite, ela pode entrar nos componentes de alta tensão. Recomenda-se entrar em contato com uma concessionária autorizada BYD imediatamente para detecção e manuseio adequados. Não conduza na estrada onde a profundidade da água acumulada ultrapassa a metade dos pneus.

## Prevenção de incêndios

### Para evitar incêndio do veículo de forma eficiente, observe as seguintes precauções:

- Não coloque objetos inflamáveis ou explosivos dentro do veículo.
  - No verão quente, a temperatura interna de um veículo estacionado no sol pode atingir de 60 a 70°C ou mais. Se houver produtos inflamáveis e explosivos como, por exemplo, cinzeiros, solventes e perfumes dentro do veículo, a ocorrência de incêndio ou explosão pode ser possível.
- Certifique-se de que as pontas de cigarro estejam completamente apagadas depois de fumar.
  - Fumar é prejudicial à saúde, além de ter a possibilidade de causar incêndio. As pontas de cigarro que não tenham sido devidamente apagadas podem causar incêndio.
- Recomenda-se visitar uma concessionária autorizada BYD para inspeção em intervalos regulares.
  - Verifique as linhas do veículo periodicamente para ver se a conexão, o isolamento e as posições de fixação dos conectores elétricos estão normais. Qualquer problema encontrado deverá ser resolvido imediatamente.
- Não reinstale as linhas do veículo nem instale equipamentos elétricos adicionais.
  - A instalação de outros equipamentos elétricos (como equipamento de áudio de alta potência e lâmpadas) causarão a sobrecarga da linha, resultando em aquecimento do chicote ou até incêndio.
  - A reinstalação inadequada de aparelhos ou linhas elétricas pode causar resistência de contato, resultando em aquecimento anormal ou mesmo incêndio. A utilização de fusíveis de capacidade diferente do especificado para o equipamento elétrico ou a substituição do fusível por algum tipo de fio metálico é estritamente proibida.
- Selecione corretamente as posições de estacionamento.
  - Evite o máximo possível parar o veículo em um local com exposição solar.
- Mantenha sempre um extintor portátil no veículo e domine seu método de aplicação.
  - Para garantir a segurança, um extintor de incêndio deve ser fornecido no veículo, verificando-o e substituindo-o em intervalos regulares. Além disso, recomenda-se dominar o método de utilização do extintor para aplicá-lo de forma correta em caso de acidente.
- Desconecte o fio catódico da bateria do motor de baixa tensão durante o reparo e a manutenção do veículo.
- Caso o veículo pegue fogo, tome as medidas efetivas de combate a incêndio para minimizar as perdas:
  - Os incêndios geralmente apresentam alguns sinais com antecedência como som anormal, cheiro etc. Uma vez encontrada a situação anormal, pare imediatamente o veículo em lugar abrigado do vento e retire o extintor de bordo para apagar o fogo.
  - Ligue para o serviço de combate a incêndios e entre em contato com sua seguradora ao mesmo tempo para os procedimentos no local.
  - Encontre a origem do incêndio. Se o compartimento dianteiro emitir fumaça, não abra o capô imediatamente (isso porque sua abertura permitirá que uma grande quantidade de ar entre no capô, intensificando a combustão e a propagação do fogo). Como o compartimento dianteiro possui materiais combustíveis muito limitados, manter o capô fechado pode controlar a combustão lenta e contribuir para apagar o fogo). Neste caso, você pode usar um extintor de bordo e apontá-lo para a origem do fogo através do vão do capô e descarregar o extintor

para combater o fogo ou pedir ajuda aos veículos que passam. Se você conseguir vários extintores de incêndio e não conseguir visualizar a chama do lado de fora, pode abrir o capô e continuar o combate ao incêndio.

- Depois que o corpo de bombeiros apagar o fogo, solicite ao corpo de bombeiros a emissão de um certificado de ação e um documento indicando a causa do incêndio.
- Após a ocorrência de um acidente, entre em contato com sua seguradora para realizar os procedimentos posteriores.

**DICA**

- Recomenda-se a manutenção de seguros comerciais (como seguro de perda por combustão espontânea e seguro de roubo e furto) para evitar perdas causadas por acidente do veículo.

## Corrente para pneus

- As correntes antiderrapantes para neve devem ser usadas apenas em casos de emergência ou quando o veículo for conduzido em regiões específicas explicitamente previstas em lei.
- As correntes antiderrapantes de neve devem ser instaladas nas rodas dianteiras. Tenha muito cuidado ao dirigir o veículo equipado com correntes para pneus em estradas cobertas por gelo ou neve. Alguns tipos de correntes podem danificar os pneus, as rodas, os componentes da suspensão e a carroceria do veículo. Portanto, correntes antiderrapantes finas devem ser selecionadas para fornecer um espaço suficiente e livre entre os pneus e outras peças nas proteções das rodas.
- Verifique e leia atentamente os desenhos de montagem dos componentes e outras instruções do fabricante da corrente antiderrapante.
- Recomenda-se consultar a concessionária autorizada BYD na qual você comprou o veículo, antes de comprar correntes antiderrapantes e instalá-las no veículo.
- Após a instalação das correntes antiderrapantes, o veículo deve ser conduzido a uma velocidade inferior a 30 km/h em uma estrada coberta de gelo e neve.
- Para minimizar o desgaste dos pneus e das correntes antiderrapantes, evite instalar correntes antiderrapantes no veículo e conduzi-lo em uma estrada não coberta por gelo ou neve.

### DICA

- Conduza o veículo a uma velocidade não superior a 30 km/h ou dentro do limite de velocidade especificado pelo fabricante da corrente antiderrapante, o que for menor.
- Dirija com cuidado e preste atenção aos solavancos, buracos e curvas fechadas, que podem fazer com que o veículo salte.
- Evite curvas acentuadas ou frear travando as rodas ao dirigir o veículo equipado com correntes para pneus e reduza a velocidade antes de fazer curvas para evitar acidentes devido à perda do controle do veículo.
- Pneus instalados com correntes antiderrapantes devem ser usados simetricamente, e aqueles não usados devem ser removidos imediatamente.

## Dar partida no veículo

### Método normal de partida do veículo:



- Aplique o freio de estacionamento com firmeza.
- Posicione a alavanca seletora de marchas na posição P ou N.
- Esteja de posse da chave inteligente.
- Pressione o pedal do freio **1** e pressione o botão START/STOP **2**.
- Quando a luz indicadora OK se acender no painel de instrumentos, isso indica que o veículo está pronto para ser conduzido.

### Circunstâncias nas quais o sistema do veículo não pode ser ligado

- O sistema do veículo não pode ser ligado nas seguintes circunstâncias:
  - Quando o botão START/STOP é pressionado, se a luz de advertência do sistema da chave inteligente acender, o alto-falante emitirá som e a mensagem Key is not detected (Chave não detectada) for exibida

na tela no centro do instrumento combinado, isso é indicação de que a chave eletrônica inteligente não está dentro do veículo ou não foi detectada devido a alguma interferência.

- O veículo também pode falhar na partida se a chave eletrônica inteligente estiver no veículo, mas no local errado (assoalho, porta-copos, tampa do porta-malas ou porta-luvas).

### Método para ligar o sistema do veículo em uma emergência:

- Aplique o freio de estacionamento com firmeza.
- Desligue todas as luzes e acessórios desnecessários no veículo.
- Coloque a alimentação do veículo em modo OFF.
- Confirme se a chave eletrônica inteligente está dentro do veículo.
- Pressione e segure o botão START/STOP por mais de 15 segundos para dar partida no veículo.

#### ⚠ ATENÇÃO

- Não toque no botão START/STOP durante a operação normal do veículo.

### Antes de dar partida

1. Coloque a alimentação do veículo em modo OFF.
2. Posicione a alavanca seletora de marchas na posição P.

3. A velocidade do veículo é menor que 5 km/h.

### Função de partida remota da chave eletrônica inteligente



1. Pressione e segure o botão REMOTE START/STOP (partida/parada remota) na chave eletrônica inteligente por 2 s para ligar o veículo. Depois que o sistema do veículo for iniciado com sucesso, os sinalizadores de direção (setas) piscarão 3 vezes.
2. Se nenhuma operação efetiva for realizada dentro de 10 minutos após a partida remota, o motor vai parar, a energia estará no modo OFF e os sinalizadores de direção piscarão duas vezes.
3. Após a partida bem-sucedida, pressione e segure o botão REMOTE START/STOP (partida/parada remota) na chave eletrônica inteligente por 2 s para desligar o motor e o veículo. neste momento, os sinalizadores de direção piscarão duas vezes.

## Condução do veículo

- Durante a direção, a energia pode ser recuperada através do freio regenerativo quando o veículo está desacelerando. Entretanto, para um uso mais eficaz, não acelere ou desacelere o veículo de forma desnecessária.
- A intensidade do feedback de energia pode ser configurada através do sistema multimídia.
  - Padrão: quando o pedal do acelerador for liberado, o controlador do motor irá regenerar a energia no modo padrão com uma desaceleração padrão.
  - Grande: quando o pedal do acelerador for liberado, o controlador do motor irá regenerar a energia no modo grande com uma desaceleração maior.
- O motorista pode notar diferentes sensações de desaceleração e ter diferentes tipos de satisfação de condução ao selecionar livremente a força de feedback de energia de acordo com sua própria experiência ao soltar o pedal do acelerador.

- Depois que a intensidade de feedback de energia é definida, ela pode ser memorizada. Mesmo se o veículo tiver sido desligado, o modo de feedback de energia definido anteriormente ainda pode ser mantido no momento da próxima inicialização.

### **i** DICA

- É necessário evitar configurar a intensidade do feedback quando o veículo estiver rodando em alta velocidade. Caso contrário, isso pode distrair a atenção do motorista, causando um acidente.
- Quando o estado de carga da bateria de tração estiver baixo, o veículo gera menos energia do que quando o estado de carga da bateria de tração está alto.

## Inspeções de segurança antes da condução

Antes de conduzir o veículo por uma longa distância, é preferível que uma inspeção de segurança do veículo seja realizada ou que ele seja verificado por uma concessionária autorizada BYD para garantir sua segurança e aumentar o conforto da direção.

## Inspeções no exterior do veículo

- Pneus: verifique a pressão dos pneus e, cuidadosamente, verifique se há entalhes, danos e partículas estranhas na banda de rodagem do pneu e verifique se há anomalias e desgaste excessivo dos pneus.
- Porcas das rodas: verifique se todas as porcas estão presentes e devidamente apertadas.
- Luzes: confirme se os faróis, sinalizadores, sinalizadores de direção e outras luzes operam normalmente. Verifique a intensidade dos faróis.

### Inspeções gerais no interior do veículo

- Cinto de segurança: verifique se todos os cintos podem ser afivelados com firmeza. Confirme se há desgastes ou desfiamentos.
- Instrumento combinado: verifique se o indicador de manutenção, as luzes dos instrumentos e o desembaçador operam normalmente.
- Pedal do freio: verifique se o pedal do freio está com o curso adequado.
- Bateria de baixa tensão do motor e cabos: verifique se os conectores estão corroídos ou soltos e se a carcaça da bateria de baixa tensão do motor apresenta rachaduras.

### Inspeções internas no compartimento dianteiro

- Fusíveis de reserva: confirme se todos os tipos de fusíveis com várias cargas nominais na caixa de fusíveis foram fornecidos.
- Nível do líquido de arrefecimento: confirme se o nível do líquido de arrefecimento está normal.

### Inspeções após ligar o sistema do veículo

- Sistema de escape: escute para confirmar se há vazamento; em caso de vazamento de ar, repare imediatamente.
- Instrumento combinado: verifique se o indicador de manutenção e o velocímetro operam normalmente.
- Freio: em um local seguro, conduza o veículo em linha reta, segure o volante de direção firmemente e, em seguida, reduza a velocidade e acione o freio. Certifique-se de que a direção de condução do veículo como um todo não está tendendo para um lado.
- Outras condições anormais: verifique se há peças soltas, vazamentos ou ruídos anormais.

Após constatar que o veículo esteja normal em todos os aspectos, você pode aproveitar o conforto da direção sem problemas.

### Preparações antes de dirigir

- Verifique o ambiente ao redor antes de entrar no veículo.
- Ajuste a posição do banco, o ângulo do encosto, a altura do banco e a altura do dispositivo protetor da cabeça, regulando também o ângulo e a altura do volante.
- Ajuste os espelhos retrovisores e espelhos laterais do veículo.
- Feche todas as portas.
- Coloque o cinto de segurança.



## Alavanca seletora de marchas

- As posições de mudança do atuador de mudança de marchas estão marcadas na alavanca de câmbio, conforme mostrado na figura abaixo.

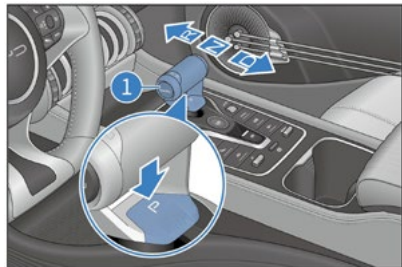

- Após a mudança bem-sucedida, solte a alavanca seletora de marchas e ela retornará automaticamente à posição central.
- "P": posição de estacionamento. A posição de estacionamento é selecionada depois de pressionar este botão. O veículo deve ser colocado nesta posição durante o desligamento ou a partida do motor.
  - O indicador "OK" deve acender antes de conduzir o veículo. Mantenha a pressão do pedal do freio e pressione o botão UNLOCK (desbloquear) para mudar a marcha da posição "P" para outra posição.

### ⚠️ ATENÇÃO

- Para evitar danos, o botão de posição "P" deve ser pressionado após o veículo ter parado completamente.
- É necessário pisar no freio e pressionar unlock (desbloquear) ao mesmo tempo quando estiver saindo da marcha P ou mudando para a posição de direção. Consulte as informações do painel de instrumentos para uma operação detalhada.
- A marcha pode ser mudada para a posição de condução apenas quando a fonte de alimentação estiver em OK.
- "D": posição de condução. Mude para D a fim de dirigir o veículo normalmente.
- "R": **posição de marcha à ré. Mude para a posição R somente com o veículo completamente parado.**
- "N": posição neutra. Mude para a posição N quando parar o veículo por um curto período.
  - Independente do motivo, o veículo deve ser colocado na posição P se o motorista sair do veículo.

### ⚠️ ATENÇÃO

- Se o veículo for movimentado por muito tempo com o motor desligado e a alavanca seletora de marchas na posição N, a transmissão poderá ser gravemente danificada devido à falta de lubrificação.

### ⚠️ ATENÇÃO

- Se o motor estiver funcionando e a alavanca seletora de marchas tiver sido colocada na posição R ou D, pressione sempre o pedal do freio para parar o veículo, caso contrário, a transmissão poderá transferir energia e o veículo se moverá lentamente, podendo causar acidente, mesmo abaixo da condição de marcha lenta.
- Não acione o pedal do acelerador quando estiver mudando de marcha durante a condução do veículo para evitar o risco de acidente.
- Não coloque a alavanca seletora de marchas na posição R ou pressione o botão de estacionamento P quando o veículo estiver em movimento para evitar o risco de acidentes.
- Não é recomendado dirigir o veículo ao descer um declive na marcha N ou P, mesmo sem ter dado a partida no veículo.
- Para evitar que o veículo se movimente de maneira inesperada, sempre acione o freio de estacionamento e pressione o botão de estacionamento P quando o veículo for estacionado por completo.

## Freio de estacionamento elétrico

### Interruptor do EPB

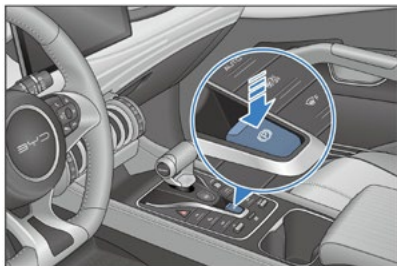

Certifique-se de que o interruptor do EPB esteja acionado ao estacionar o veículo.

### Acionamento manual do EPB

Puxe para cima o interruptor do EPB. O EPB exercerá a força de estacionamento adequada e o indicador (P) no painel de instrumentos vai piscar antes de acender. Se este indicador continuar aceso, o EPB está acionado e a mensagem "EPB activated" (EPB acionado) será exibida.

#### ⚠ ATENÇÃO

- Se a luz indicadora (P) estiver piscando, o EPB está acionado. Se o veículo estiver em um declive nesse momento, não libere o pedal do freio o máximo possível para evitar o risco do veículo se movimentar. Solte o pedal do freio depois que o indicador (P) ficar aceso.

### Acionamento automático do EPB

#### Acionamento automático do EPB depois de desligar

- Quando a alimentação mudar do modo OK para OFF, o EPB será acionado automaticamente e o indicador (P) no painel de instrumentos acenderá.

#### Acionamento automático do EPB com a alavanca seletora de marchas na posição P

- Depois de parar o veículo pressionando o pedal do freio, mude para a posição P; o EPB será acionado automaticamente. Solte o pedal do freio quando a luz indicadora no painel de instrumentos ficar acesa ou depois de piscar e exibir a mensagem "EPB activated" (EPB ativado).

#### ⚠ ATENÇÃO

- Se o interruptor do EPB for pressionado e o veículo for desligado ao mesmo tempo, o EPB não será acionado automaticamente. Esta função pode ser usada para reboque ou para empurrar o veículo após quebrar.
- Não libere o pedal do freio precocemente durante o processo, especialmente quando estacionar o veículo em um declive; caso contrário, haverá o risco de movimentação do veículo.

#### ⚠ ATENÇÃO

- Esta função foi projetada para melhorar a segurança do veículo. Não é recomendado confiar plenamente nesta função ou fazer a utilização frequente dessa função. Para garantir a segurança, certifique-se de que o botão de mudança esteja na posição P ou que o EPB esteja acionado antes de sair do veículo.
- Dentro de vários segundos depois de dar partida no veículo, o sistema EPB vai conduzir a autoverificação ao ligar. Neste processo, o EPB não responderá a nenhuma função.

### Liberação manual do EPB

- Com o sistema do veículo no modo OK ou ligado e a alavanca seletora fora da posição P (estacionamento), pressione e segure o pedal do freio e pressione o interruptor EPB até que a luz indicadora no painel de instrumentos apague, indicando que o EPB foi liberado e, em seguida, o painel exibirá a mensagem "EPB deactivated" (EPB desativado).

#### ATENÇÃO

- A posição P se refere à posição de estacionamento. Quando o veículo estiver na posição P, ele está parado de modo estável. O EPB é o dispositivo de estacionamento principal do veículo. Para garantir a segurança do veículo, a liberação do EPB pelo interruptor do EPB somente será permitida com a alavanca seletora de marchas em uma posição de marcha diferente da posição P (estacionamento).

### Liberação automática do EPB quando o veículo começar a se movimentar

- Com o veículo estacionado, ligue o veículo, pressione e mantenha pressionado o pedal do freio e coloque a alavanca seletora de marchas na posição D ou R, saindo na posição P ou N e, em seguida, o EPB será liberado automaticamente, a luz indicadora será apagada e a mensagem EPB deactivated (EPB desativado) será exibida no painel de instrumentos.

#### ATENÇÃO

- Siga as instruções para mudar de marcha corretamente e mantenha o pedal do freio pressionado durante a mudança de marchas. Não libere o pedal do freio até que a marcha desejada seja exibida no painel de instrumentos.

- Quando o veículo for ligado e a alavanca seletora de marchas estiver na posição D ou R, puxe manualmente o EPB para cima e pressione lentamente o pedal do acelerador até uma determinada profundidade e, em seguida, o EPB será liberado automaticamente, a luz  se apagará no painel de instrumentos e a mensagem EPB deactivated (EPB desativado) será exibida no painel de instrumentos.

#### ATENÇÃO

- Evite a frenagem forçada acionando o EPB. A função do freio de emergência pode ser ativada apenas em emergência, como falha no freio de serviço ou travamento do pedal do freio.
- Como o EPB não pode ir além do limite físico de aderência na estrada, a ativação da função do freio de emergência pode resultar em derrapagem, saída de traseira ou desvio de trajetória quando o veículo estiver passando por saliências na pista, estradas com tráfego pesado e perigoso ou em condições climáticas severas. Tenha cuidado para não provocar um acidente.

### Função de falha na liberação

- Se houver falha na liberação manual do EPB, pressione e segure o interruptor do EPB por mais de 2 segundos. Se o EPB puder ser liberado após este procedimento, dirija-se a uma concessionária autorizada BYD mais próxima imediatamente para verificar o sinal do interruptor do pedal do freio e os componentes e as linhas relacionados. Se o EPB não puder ser liberado após este procedimento, contate imediatamente uma concessionária autorizada BYD.
- A função CDP (desaceleração controlada para freio de estacionamento) também poderá ser ativada em caso de travamento ou falha do freio ou quando o sistema ESP estiver operando normalmente durante a condução do veículo. A desaceleração de frenagem será de 0,4 g se apenas o interruptor do EPB for puxado para cima e será de 0,8 g se o interruptor do EPB for puxado para cima e o pedal do freio pressionado ao mesmo tempo. Evite a frenagem forçada usando o interruptor do EPB. A função do freio de emergência pode ser ativada apenas em emergência, como falha no freio de serviço ou travamento do pedal do freio.

### Luz indicadora do sistema EPB

- Se o EPB estiver acionado quando o sistema do veículo for ligado, a luz indicadora (P) no painel de instrumentos permanecerá acesa.
- Se o EPB estiver acionado quando o sistema do veículo for desligado, a luz indicadora (P) permanecerá acesa no painel de instrumentos e se apagará após cerca de 3 segundos.
- Se o sistema do EPB executar a autoinspeção quando o sistema do veículo estiver ligado, a luz indicadora (P) permanecerá acesa no painel de instrumentos e se apagará 3 segundos depois. Se a luz indicadora não apagar, isso indica que pode haver uma falha no sistema do EPB ou sistema de freio. Neste caso, contate imediatamente uma concessionária autorizada BYD.

### Ruído de operação do EPB

- Quando o EPB for acionado ou liberado, poderá ser ouvido o ruído de operação do sistema EPB.
- Se você sentir cheiro de queimado ou ouvir ruído anormal após a utilização da função do freio de emergência, é recomendado contatar imediatamente uma concessionária autorizada BYD.

#### ⚠ ATENÇÃO

- Em um declive, para evitar que o veículo desça, não estacione o veículo com alguma marcha selecionada sem acionar o EPB antes de sair do veículo; utilize sempre o EPB para estacionar o veículo e coloque a alavanca seletora de marchas na posição P.
- Para evitar o risco de acidente grave, não permita que nenhum passageiro opere o interruptor do EPB quando o veículo estiver em movimento.
- Ao acionar ou liberar o EPB, pressione o pedal do freio o máximo possível para evitar que o veículo se movimente e ocorra o bloqueio da posição da alavanca seletora de marchas, pois o EPB poderá nem sempre apresentar uma força de frenagem suficiente.

## AVH

O freio de estacionamento automático (AVH) é uma função projetada para manter o veículo no lugar por um longo período de tempo em condições em que o veículo precisa ser mantido parado, como percurso em um declive com congestionamento ou a parada em frente a semáforos. Quando o veículo atende às condições de prontidão para o AVH, pressione o pedal do freio até que o veículo fique parado (a velocidade do veículo é zero) e a função AVH permitirá que o veículo funcione no estado de imobilização automática.

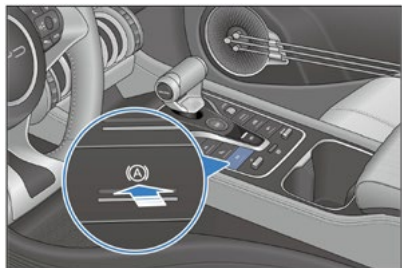

- Pressione o interruptor do AVH para ativar a função AVH; a luz indicadora de ativação da função AVH acende no instrumento combinado na cor branca, que fica verde depois que as condições de operação da função AVH são atendidas.
- Pressione novamente o interruptor AVH para desligar a função.

### ⚠️ ATENÇÃO

- Pressione o pedal do acelerador, mude para a posição P ou puxe o EPB para cima para sair do estado de operação AVH e retornar ao estado de prontidão para AVH. Se as condições de ativação do AVH não forem atendidas, o AVH será desligado.

### Condições de ativação do freio de estacionamento automático (todas as condições a seguir devem ser atendidas)

- O interruptor AVH está ligado e a luz indicadora de ativação do AVH acende em branco no instrumento combinado.
- Todas as portas estão fechadas e o cinto de segurança do motorista está devidamente afivelado.
- O motor de tração do veículo está ligado ou a energia está no modo OK.
- O sistema integrado de controle do freio (IPB) e o sistema eletrônico de estacionamento (EPB) não possuem problemas.

### ⚠️ ATENÇÃO

Quando o sistema do veículo é ligado, o interruptor AVH está desligado e pronto e a luz indicadora AVH OK branca acende no instrumento combinado.

### Condições de operação do freio de estacionamento automático (todas as condições a seguir devem ser atendidas)

- A função AVH está no estado standby.
- O veículo está no modo de condução e o pedal do freio é pressionado para parar o veículo.
  - Quando o AVH está ligado, as luzes de freio e a luz de freio elevada (brake light) acendem e a luz indicadora do AVH acende no instrumento combinado na cor verde.
  - Após operar por aproximadamente 10 minutos, o freio de estacionamento automático ficará no estado de prontidão e o EPB será acionado automaticamente.
- A função AVH pode ser ativada somente quando todas essas condições de operação forem atendidas.

### ⚠️ ATENÇÃO

- A função AVH pode ser ativada somente quando todas essas condições de operação forem atendidas.

**⚠ ATENÇÃO**

- Ao mudar da posição D para a posição R, o sistema entrará no modo de movimento do veículo. Neste momento, a função AVH não está ativada. Quando o botão AVH é pressionado ou a velocidade do veículo ultrapassa 10 km/h, o sistema sai do modo de movimento do veículo.

**Modo de movimento do veículo de baixa velocidade**

- Entre no modo de movimento do veículo de baixa velocidade ao selecionar a marcha **R**. Neste momento, a função **AVH** entra no estado do modo veículo em movimento. Quando a marcha à ré **R** do veículo é acionada em baixa velocidade ou quando a marcha **D** é mudada para a condução em baixa velocidade, o **AVH** fica no estado de inibição de ativação para melhorar a suavidade do veículo em movimento.
- Após entrar no modo de movimento do veículo, a função **AVH** pode ser ativada normalmente pressionando o interruptor **AVH** ou saindo do modo de movimento do veículo quando a velocidade do veículo exceder **10 km/h**.

## Principais pontos de condução

- Dirija o veículo lentamente e mantenha o ângulo correto o máximo possível quando dirigir em estradas com meio-fio. Evite passar com o veículo sobre objetos com arestas altas e pontiagudas ou outros tipos de obstáculos na estrada. Caso contrário, os pneus podem ser seriamente danificados.
- Reduza a velocidade ao dirigir em uma estrada esburacada. Caso contrário, as rodas poderão sofrer impactos e danos severos.
- Evite passar com o veículo em trechos alagados quando dirigir em estradas molhadas.
- Dirija lentamente quando estiver contra o vento para facilitar o controle do veículo.
- O sistema de freio ficará molhado quando você lavar o veículo ou atravessar um trecho com alagamento. Neste caso, dirija com cuidado e pressione levemente o pedal do freio para secar os freios.
- Quando o veículo estiver em uma estrada com superfície de baixa aderência, como neve, areia, pneus molhados ou resina epóxi molhada, tente evitar estacionar em rampas para evitar acidentes relacionados ao deslizamento.

### DICA

- A bateria localiza-se na parte inferior do veículo. Evite impactos durante a condução do veículo.
- Antes de dirigir o veículo, certifique-se de que o EPB esteja totalmente liberado e que a luz indicadora EPB esteja apagada.
- Quando o veículo estiver ligado (OK), não saia do veículo.
- Leve a chave com você ao sair do veículo.
- Diminua a velocidade do veículo ao dirigir em um declive íngreme ou por longas distâncias. Lembre-se de que o acionamento frequente do pedal do freio causa superaquecimento dos discos de freio e, com isso, a operação do sistema de freio não será adequada.
- Tenha cuidado ao acelerar ou frear o veículo em estrada com superfície muito lisa. Acelerações ou frenagens rápidas podem resultar em derrapagem ou desvio na trajetória do veículo.

### DICA

- Não estenda a cabeça ou as mãos para fora do vidro com o veículo em movimento para evitar o risco de acidentes de trânsito com consequências graves ou até fatais. Esteja sempre alerta, especialmente quando houver crianças no interior do veículo.
- Evite passar com o veículo em trechos alagados quando dirigir em estradas molhadas.
- A entrada de água no compartimento do motor poderá causar danos ao conjunto motriz e aos componentes elétricos.

### ATENÇÃO

- O motorista deve garantir a segurança de todos os passageiros do veículo durante a condução, orientá-los sobre como utilizar corretamente as funções do veículo e evitar a operação incorreta por crianças e outros passageiros.

## Principais pontos de condução no inverno

1. Confirme se o líquido de arrefecimento tem o efeito correto de anticongelamento e de proteção.
  - Use o líquido de arrefecimento do mesmo modelo que o original para o veículo. Selecione o líquido de arrefecimento conforme a temperatura ambiente e abasteça o líquido no sistema de arrefecimento.
  - O uso do líquido de arrefecimento incorreto pode danificar o sistema de arrefecimento.
2. Verifique as condições da bateria e dos cabos.
  - O clima frio diminui a capacidade da bateria de baixa tensão do compartimento do motor, portanto, a bateria de baixa tensão deve manter carga suficiente para ligar o sistema do veículo no inverno.

3. Evite que as travas das portas sejam congeladas por gelo ou neve.
  - Aplique um agente descongelante ou à base de glicerina nos orifícios da trava da porta para evitar o congelamento.
4. Utilize fluido do lavador com agente anticongelante.
  - Este produto é fornecido por qualquer concessionária autorizada BYD e está disponível nas lojas de autopeças.
  - A diluição do anticongelante na água deve estar de acordo com as instruções do fabricante.

### ATENÇÃO

- Não utilize o agente anticongelante ou líquidos alternativos como fluido do lavador, pois isto poderá causar danos à superfície pintada da carroceria.

5. Evite o acúmulo de gelo ou neve nas partes inferiores dos para-choques.
  - Qualquer quantidade de neve ou gelo acumulado nas partes inferiores dos para-choques poderá causar dificuldade no esterçamento. Ao dirigir durante o inverno, pare o veículo com frequência para verificar se há gelo ou neve acumulado nas partes inferiores do para-choques.
6. Recomenda-se ter à disposição ferramentas de emergência no veículo de acordo com as condições de condução e da estrada.
  - O melhor é colocar a corrente antiderrapante do pneu, um raspador de vidro, saco de areia ou sal, sinalizador, pá e cabo de conexão dentro do veículo.



## Sistema de controle de cruzeiro\*

### Ligar/desligar o sistema de controle de cruzeiro

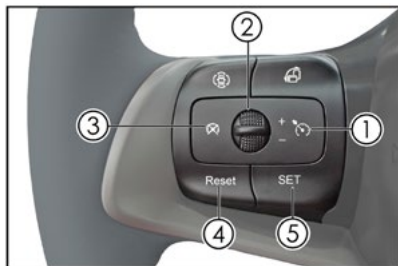

- Dê a partida no veículo e pressione o botão de controle de cruzeiro **1**; no momento, o indicador no painel de instrumentos  acenderá.
- Pressione o botão de controle de cruzeiro **1** novamente ou desligue o veículo para desligar o sistema de controle de cruzeiro.

### SET

- Quando a velocidade do veículo exceder 40 km/h, pressione o botão SET **5** para definir a velocidade desejada de cruzeiro. Nesse momento, o indicador no instrumento combinado 'SET' se acende. A configuração foi bem-sucedida.

### Ajuste de velocidade

- Puxe a alavanca **2** para cima; pressione-a para aumentar a velocidade definida em 5 km/h; pressione e segure para aumentar a velocidade definida continuamente.
- Puxe a alavanca **2** para baixo; pressione-a para diminuir a velocidade definida em 5 km/h; pressione e segure para diminuir a velocidade definida continuamente.

### Reset

Pressione o botão RESET **4** para permitir que o veículo trafegue na velocidade memorizada quando o sistema de controle de cruzeiro foi desligado pela última vez.

### Desativação do controle de cruzeiro

Pressione o botão **3** ou pressione o pedal do freio ou mude a marcha para uma opção diferente de D para desativar o controle de cruzeiro.

### Aceleração de ultrapassagem

No modo de controle de cruzeiro, se você pressionar o pedal do acelerador para acelerar e nenhuma outra operação for realizada após a aceleração, o veículo irá reduzir a velocidade para aquela definida antes da aceleração. Se você pressionar o pedal do acelerador ao mesmo tempo que apertar o botão **5**, a velocidade atual pode ser definida como a velocidade desejada de cruzeiro e o veículo irá trafegar nessa velocidade.

#### PERIGO

- O uso incorreto do sistema de controle de cruzeiro pode causar acidentes.
- O sistema de controle de cruzeiro deve ser usado apenas para tráfego uniforme (por ex. vias expressas) e em boas condições climáticas.

## Sistema de controle de cruzeiro adaptativo\*

- O sistema do controle de cruzeiro adaptativo (ACC) foi projetado com base no sistema tradicional de cruzeiro para controlar ativamente a velocidade do veículo, utilizando um radar para detectar a distância relativa e a velocidade relativa do veículo à frente com a finalidade de trafegar acompanhando o veículo à frente. O ACC pode alterar automaticamente entre a velocidade de cruzeiro fixa e de cruzeiro de acompanhamento dependendo se há um veículo à frente.
- Você pode utilizar os botões do controle de cruzeiro para configurar a velocidade e a distância do veículo que vai à frente. Você pode utilizar a alavanca de controle de cruzeiro adaptativo para selecionar a velocidade entre 30 a 150 km/h (20 a 95 mph) e a distância do veículo que vai à frente para seguir este veículo a uma velocidade na faixa de 0 a 150 km/h (0 a 95 mph).

### Modos de operação

#### ■ ACC OFF:

- Neste momento, o sistema está desligado. Se for necessário usar as funções do sistema, ligue o sistema ACC primeiro.

#### ■ ACC standby:

- O sistema está em estado de espera depois de iniciado. O motorista pode operá-lo ativamente para entrar no estado de ativação. No entanto, ele só poderá entrar no estado de ativação se algumas condições forem atendidas; neste caso, é preciso verificar o veículo para que ele atenda as condições. A luz indicadora  aparecerá no painel de instrumentos.

#### ■ ACC activated:

- Neste modo, o sistema ACC está no modo de operação normal e permite que o veículo trafegue na velocidade automática definida ou que acompanhe o veículo à frente, ajustando automaticamente a distância com base no veículo de referência. A luz indicadora  aparecerá no painel de instrumentos.

#### ■ Aceleração de ultrapassagem:

- Com o ACC ativado, se você pressionar o pedal do acelerador, o veículo responderá à sua operação de aceleração e o ACC será suspenso temporariamente até que você libere o pedal do acelerador.

#### ■ Falha no ACC:

- Neste modo, o sistema ACC está com falha e não responde a nenhuma operação, e a luz indicadora de falha do ACC  acenderá no painel de instrumentos.

### Condições de ativação do sistema ACC

- O EPB está liberado.
- O veículo está na posição D.
- O veículo não está se movendo para trás.
- As quatro portas, o capô do motor e a tampa do porta-malas estão fechados.
- O motorista está com o cinto de segurança afivelado.
- O sistema ESC foi iniciado mas não está ativado.
- A velocidade do veículo é igual ou menor que 150 km/h (95 mph).
- Quando a velocidade é 0, o pedal do freio está pressionado, ou quando a velocidade do veículo é superior a 0 e o pedal do freio não está pressionado.
- Nenhuma falha na comunicação de rede do veículo é exibida no painel de instrumentos.
- A frenagem automática de emergência não está ativada.

## Operação dos botões de cruzeiro adaptativo

### Botão ACC ON/OFF

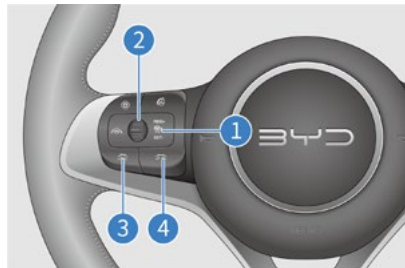

Pressione o botão **1** para ativar (quando as condições de ativação forem satisfeitas, o sistema ACC entrará no modo de espera) ou para desativar o ACC.

### Resetar/Aumentar a velocidade definida ACC

Puxe a alavanca **2** para cima para permitir que o veículo trafegue na velocidade memorizada quando o sistema de controle de cruzeiro foi desligado pela última vez. Se não houver velocidade de cruzeiro armazenada, a velocidade atual será considerada a velocidade definida.

### Diminuir a velocidade definida/Ajustar a velocidade do veículo

- Gire a alavanca seletora de marchas **2** para definir a velocidade atual do veículo como a velocidade desejada do veículo quando **ACC** entra no estado ativo a partir do estado de espera. Se a velocidade atual do veículo for menor que **30 km/h ou 20 mph**, **30 km/h ou 20 mph** é definido como a velocidade desejada do veículo. Se a velocidade atual do veículo for superior a **150 km/h ou 95 mph**, **150 km/h ou 95 mph** será definido como a velocidade desejada do veículo.
- Com o ACC ativado, puxe o seletor **2** para definir a velocidade na faixa de 30 a 150 km/h (20 a 95 mph). Cada vez que o seletor **2** for movimentado para cima ou para baixo, a velocidade desejada pode ser aumentada/diminuída em incrementos de 5. No mesmo ciclo de ignição, quando o controle de cruzeiro estiver no modo de espera, o sistema pode memorizar a última velocidade definida.

### Desativação do ACC

Pressione o pedal do freio para permitir que o **ACC** seja desativado e entre em estado de espera. Pressione o botão **1** novamente para sair da função **ACC**.

### Acompanhar o veículo à frente

- O motorista é sempre responsável por selecionar uma distância segura.
- O sistema pode ajustar a velocidade para que seu veículo mantenha uma distância adequada do veículo à frente na mesma faixa de rodagem. Você pode pressionar os botões **3** e **4** no volante de direção para ajustar a distância entre os quatro níveis. Em todos os níveis, o avanço é proporcional à velocidade do veículo. Velocidade mais rápida resulta em maior avanço.

### Acelerar/desacelerar ativamente com o ACC ativado

- Com o ACC ativado, você pode pressionar ativamente o pedal do acelerador para atingir antecipadamente a velocidade alvo definida. Neste momento, o sistema entra no estado de aceleração de ultrapassagem. Se a velocidade atual for a velocidade desejada e você ainda pressionar ativamente o pedal do acelerador para acelerar e nenhuma outra operação for realizada após a aceleração, o veículo desacelerará para a velocidade definida antes da aceleração. Se você pressionar o pedal do acelerador e ao mesmo tempo puxar a alavanca **2** para baixo, a velocidade atual pode ser definida como a velocidade de cruzeiro desejada. Se a velocidade do veículo for maior que 150 km/h ou o pedal do acelerador for

pressionado de forma contínua por mais de 15 minutos, o sistema entrará em modo de espera (standby) e você precisará reativar o ACC.

- Com o ACC ativado, pressione o pedal do freio para desacelerar o veículo continuamente. O sistema ACC entrará automaticamente no estado de espera. Depois de soltar o pedal do freio, você precisa reativar o ACC.

### Acompanhar o veículo à frente na parada/partida

- O sistema ACC pode controlar o veículo para seguir um veículo que vai à frente e parar em condições de condução normal. Se o veículo parar por menos de 3 segundos, ele pode seguir um veículo à frente para continuar.
- Se o veículo ficar parado por menos de 3 minutos, o motorista precisa pressionar o pedal do acelerador ou operar o botão do ACC para reativar o ACC.
- Se o veículo ficar parado por mais de 3 minutos, o sistema ACC entrará no modo de espera e o EPB será acionado.

### Precauções

- O ACC não é um sistema de segurança, um detector de obstáculos ou um sistema de advertência contra colisões, mas um sistema que visa o conforto. Portanto, o motorista deve sempre manter o controle do veículo com total responsabilidade.
- A função do ACC visa auxiliar o motorista, mas não é um substituto para o controle da condução do veículo. O motorista deve manter o controle do veículo em todos os momentos de acordo com as regras de trânsito e também deve ser totalmente responsável pelo veículo.
- O motorista deve definir a distância do veículo à frente de forma adequada e ajustar o sistema ACC de acordo com a condição do tráfego à frente e condições climáticas do momento, como chuva ou neblina. Depois que o sistema do ACC estiver devidamente ajustado, o motorista deve se certificar de que o veículo pode desacelerar e parar a qualquer momento.
- O ACC é indicado para a utilização em estradas com boas condições e não é indicado para utilização em vias urbanas complexas ou estradas montanhosas.

- Se o motorista pressionar o pedal do acelerador ou o pedal do freio enquanto o ACC está em operação, o controle do veículo será assumido pelo motorista. A função de controle da distância do veículo pelo sistema ACC não será ativada.
- Para objetos estacionários ou objetos que se movam lentamente, como veículos, o último veículo de uma fila, praças de pedágio, bicicletas ou pedestres, o ACC reagirá somente naquelas condições especiais que sejam altamente específicas.
- Por motivos de segurança, o ACC não pode ser ativado quando o ESC estiver desativado.
- O sistema ACC não pode reconhecer pedestres e veículos que estejam trafegando na direção oposta.
- O ACC pode aplicar apenas uma frenagem limitada e não pode aplicar uma frenagem de emergência.
- Se o veículo à frente frear subitamente (frenagem de emergência), às vezes, o ACC poderá não reagir ou ser lento na reação à ação do veículo à frente, resultando no risco de atraso no acionamento dos freios. Neste caso, o motorista não receberá uma solicitação de reação.

- Em alguns casos (um veículo à frente encontra-se em velocidade relativa muito baixa ou muda de faixa rapidamente, ou a distância de segurança é muito curta etc.), o sistema não tem tempo suficiente para reduzir a velocidade relativa. Nesses casos, o motorista deve reagir de forma apropriada. O sistema não pode fornecer um alerta sonoro ou visual em cada caso.
- Quando o veículo entrar ou sair de uma curva, a detecção do veículo de referência pode atrasar ou ser prejudicada. Nesses casos, o ACC pode acionar os freios de forma atrasada ou inesperada.
- Quando o veículo está em uma curva acentuada, como uma estrada sinuosa, pelo fato do sensor poder apresentar atraso na detecção do veículo à frente em alguns segundos devido à limitação do campo de visão do sensor, o ACC pode acelerar o veículo.
- Se o veículo com ACC ativado estiver muito próximo de uma faixa adjacente (ou outro veículo em uma faixa adjacente estiver muito próximo da faixa na qual o veículo com o ACC ativado está trafegando), o ACC pode responder a esse outro veículo e frear.
- Se outro veículo mudar de faixa para a faixa na qual o veículo com o ACC ativado está trafegando e entrar no campo de visão do radar, o ACC o reconhecerá como sendo o veículo de referência e responderá com base nisso. Neste caso, o ACC pode acionar os freios de forma repentina ou com atraso.
- Em algumas circunstâncias, a detecção pode ser afetada ou atrasada. Se a seção de reflexão do radar no veículo de referência for muito pequena (o veículo de referência pode ser uma bicicleta, carroça ou pedestre), há um risco de que o sistema não identifique a distância do veículo à frente, resultando em atraso na resposta ou falha em responder a esses veículos. Nesses casos, o motorista precisa controlar a velocidade do veículo. Além disso, a detecção pode ser afetada por ruído ou interferência eletromagnética, resultando em atraso ou interferência.
- Quando o veículo estiver em uma faixa e outro veículo à frente estiver a uma distância muito pequena mas em faixa diferente, o sistema ACC não pode identificar este veículo à frente como o veículo de referência; neste caso, o motorista deve agir para manter o controle do veículo.
- Quando o veículo acompanhar um veículo à frente até parar, em alguns casos raros, o sistema ACC pode não identificar a extremidade traseira do veículo à frente e, ao invés disso, identificar a extremidade inferior do veículo à frente (por exemplo, eixo traseiro de um caminhão com chassi muito alto ou o para-choque de um veículo). Nesses casos, o sistema ACC pode não garantir uma distância de parada apropriada e o motorista precisa estar alerta para frear prontamente.
- Quando o ACC for ativado com o veículo parado, o sistema identificará um obstáculo parado na frente do veículo como um veículo e continuará parado para garantir a segurança da partida, evitando colisão com um alvo parado causada por uma partida inesperada. Entretanto, esta função não abrange todos os obstáculos, portanto o motorista deve garantir que não haja obstáculos ou outros elementos de trânsito à frente do veículo.
- O sensor de radar pode ser afetado por vibração ou colisão, resultando em redução no desempenho do sistema ACC. Nesse caso, entre em contato com uma concessionária autorizada BYD.
- O radar está instalado na área dianteira do veículo. Poluentes que bloqueiem o campo de visão irão interferir com funções esperadas. O ACC será desativado quando a neve se acumular e cobrir completamente o sensor. O sistema enviará a informação de interrupção para o motorista por meio da interface do painel de instrumentos. Neste caso, remova os poluentes e dê partida no veículo novamente, ou dirija normalmente pela via até uma determinada distância para que o sistema volte ao normal.

- Se o veículo estiver circulando em condições especiais de estrada, como estacionamento circular ou túnel por um longo período, o radar pode apresentar mau funcionamento por um curto período devido às suas limitações de detecção. Neste caso, é possível restaurar a função reiniciando o veículo ou dirigindo em uma estrada normalmente por uma certa distância.
- Modificações estruturais do veículo, como rebaixar a altura do chassi ou alterar a placa dianteira, podem afetar o sistema ACC.
- Objetos metálicos, como trilhos ou placas de metal para construção de estradas, podem interferir no radar de médio alcance e torná-lo incapaz de funcionar normalmente.
- Não use o sistema ACC ao dirigir em uma estrada com pouca visibilidade, rampa ou trechos curvos ou em superfícies escorregadias (por exemplo, trechos de estrada cobertos de neve, gelo ou água ou úmidos).
- No caso das situações abaixo, dirija-se até uma concessionária autorizada BYD para a correta calibragem e confirmação do radar de médio alcance:
  - Remova o radar dianteiro de médio alcance/para-choque dianteiro.
  - O alinhamento das quatro rodas é realizado devido ao desvio da roda.
  - Ocorreu uma colisão com o veículo.
  - Foi detectado que o desempenho do sistema ACC diminuiu ou o painel de instrumentos indica uma anormalidade no sistema.

## Sistema de frenagem de emergência preditivo (PEBS)\*

O sistema de frenagem de emergência preditivo tem duas funções: aviso preditivo de colisão (PCW) e frenagem automática de emergência (AEB). O sistema usa radar e controlador de vídeo multifuncional para detectar veículos e pedestres em frente ao veículo em questão. Quando o sistema determina que há um risco de colisão frontal entre o veículo em questão e o veículo ou pedestre à frente, um alarme sonoro e visual será emitido para notificar o motorista a tomar medidas evasivas, e aumentar a pressão de frenagem potencial para oferecer ao motorista tempo suficiente para reagir. Se o sistema determinar que a possibilidade de colisão continua a aumentar, o freio será automaticamente aplicado para ajudar o motorista a evitar a colisão ou reduzir o impacto da colisão.

### Método de operação

Você pode ligar ou desligar a função de aviso de colisão preditiva via  → DiPilot → Active Safety (Segurança ativa). O sistema é ligado por padrão antes de ligar o veículo.

### PCW

- Aviso de distância segura

Quando a velocidade do veículo é superior a 65 km/h, se o veículo estiver seguindo outro veículo à frente a uma curta distância por um longo período de tempo, o sistema emitirá um aviso de distância segura e o indicador \* no painel de instrumen-

tos será iluminado, lembrando ao motorista que o veículo está muito próximo de outro veículo à frente.

- Aviso preditivo

Quando a velocidade do veículo estiver entre 30 a 150 km/h, se houver um risco de colisão entre o veículo e outro veículo à frente, o sistema irá emitir um aviso preditivo visual e sonoro, o indicador  no painel de instrumentos acenderá e o alarme soará. O motorista deve tomar as medidas necessárias no momento para garantir uma distância segura.

- Aviso de emergência

Quando o veículo trafegar a uma velocidade entre 30 a 150 km/h e o motorista não tomar as medidas necessárias no momento do aviso preditivo, o risco de colisão aumenta e o sistema vai emitir um aviso preditivo de forma visual e tátil: o indicador  piscará no painel de instrumentos e o sistema poderá aplicar uma frenagem parcial como uma forma de lembrete. O motorista deve tomar as medidas necessárias no momento para garantir uma distância segura.

### AEB

- Se o motorista não responder ao aviso de emergência e o risco de colisão se tornar eminente, o sistema entrará no modo de frenagem automática de emergência. O sistema aplicará uma frenagem, conforme a sua capacidade, para ajudar o motorista a evitar ou diminuir impactos causados pela colisão.

- Se o motorista acionar os freios em uma emergência mas a força de frenagem for insuficiente, o sistema fornecerá a força de frenagem apropriada com base na força de frenagem ideal para evitar ou diminuir a gravidade de uma possível colisão.

### Limite do sistema

- Em algumas circunstâncias, a detecção pode ser afetada ou atrasada. Se a seção de reflexão do radar no veículo de referência for muito pequena (o veículo de referência pode ser uma bicicleta, triciclo, carroça, bicicleta elétrica ou motocicleta), o sistema poderá não identificar o risco pela distância do veículo à frente, resultando em atraso na resposta ou falta de resposta a esses veículos.
- O PEBS pode ser afetado ou falhar ao operar nas seguintes condições:
  - No caso de chuva, neve ou neblina, respingos excessivos ou brilho ofuscante, se o sistema for exposto à luz solar direta ou as condições de iluminação variarem muito.
  - Os sensores estão sujos, embaçados, danificados ou bloqueados.
  - O radar apresenta falha devido à interferência de outras fontes de radar, como forte reflexão de radar em estacionamento de vários andares.

- Em situações complexas de trânsito, o PEBS pode não ser capaz de responder corretamente se:
  - Pedestres ou veículos movem-se rapidamente na área de detecção do sensor.
  - Os pedestres são bloqueados por outros objetos.
  - Os contornos típicos de pedestres não podem ser distinguidos do ambiente de fundo.
  - Os pedestres não são detectados devido, por exemplo, a roupas especiais ou outros objetos os cobrindo.
  - O veículo trafega em uma curva com pequeno raio.
- Não confie excessivamente no PEBS, já que isso pode causar acidentes resultando em lesões graves ou até mesmo fatais. O PEBS é apenas uma ferramenta para auxiliar o motorista; é de responsabilidade do motorista manter uma distância adequada do veículo à frente e controlar a velocidade do veículo. O motorista deve permanecer vigilante para frear ou virar o veículo sempre que necessário. O motorista deve sempre manter o controle do veículo com total responsabilidade pela direção segura.
- O AEB só pode ser ativado quando a velocidade estiver acima de 4 km/h, mas ele só pode reduzir a velocidade do veículo em no máximo 45 km/h e não pode garantir seu acionamento precisamente em nenhuma condição de funcionamento. Portanto, dirija com cuidado.
- A função de frenagem automática de emergência não pode funcionar normalmente quando a função ESC for desligada ou o indicador de falha acender.
- Se o sistema de aviso preditivo de colisão emitir um alerta preditivo, o motorista deve acionar o freio com base nas condições de tráfego para reduzir a velocidade do veículo ou evitar obstáculos através do esterçamento.
- Em caso de condução muito próxima de outro veículo por muito tempo, o alarme de distância segura emitirá um aviso. Se o veículo que trafega à frente frear bruscamente, a colisão não poderá ser evitada.
- Se um aviso de emergência for emitido e o motorista estiver alerta (por exemplo, o motorista vira o volante de direção ou aciona o pedal do acelerador e pedal do freio), o sistema não continuará a acionar a frenagem automática de emergência
- Se o veículo estiver circulando em condições especiais de estrada, como um estacionamento circular ou túnel por um longo período, o sensor de radar pode apresentar mau funcionamento por um curto período devido às suas características de detecção. Para restaurar a função, dê partida no veículo novamente ou dirija em uma estrada normalmente por uma certa distância.
- Existem falhas que fazem com que o radar ou controlador de vídeo multifuncional pensem que a superfície está suja ou coberta com materiais estranhos. Quando ocorrer essa condição, a tela do instrumento combinado exibirá as informações correspondentes (que a superfície do radar está suja ou coberta por objetos estranhos e isso causará perda de visão do sensor); neste caso, remova o objeto estranho da superfície do sensor. Quando os sensores apresentarem mau funcionamento, o PCW e o AEB serão desligados. Depois que a falha for resolvida, eles voltarão ao normal.

## Precauções

- O PEBS não garante a prevenção de colisões em qualquer circunstância, e nem sempre consegue identificar claramente veículos e pedestres sob condições de tráfego complexas. O PEBS pode acionar desnecessariamente alarmes e frenagens devido a tampas de bueiro no chão, placas de ferro ou sinais de trânsito.
- Certifique-se de dirigir com segurança e manter os olhos nas condições de tráfego ao redor. O AEB não deve ser usado em hipótese alguma como um substituto para a operação de frenagem normal.



- A função de proteção de pedestre não consegue prever todos os tipos de limitações físicas, e a função pode não atuar plenamente dentro da faixa de velocidade de 4 a 60 km/h especificada pelo sistema. Portanto, a responsabilidade de frear e reagir no momento sempre será do motorista. Se o sistema de proteção de pedestres vai emitir um alerta ou aplicar os freios através do pedal ou desviar de um pedestre dependerá das condições atuais.
- A proteção de pedestres não pode depender do sistema em si para evitar completamente acidentes e lesões graves.
- Em algumas condições complexas, a função de proteção de pedestres pode emitir avisos e intervenções de frenagem indesejados, por exemplo, em uma estrada curva.
- O sistema de proteção de pedestres com mau funcionamento pode emitir avisos e intervenções de frenagem indesejados, por exemplo, devido ao desalinhamento angular do radar/controlador de vídeo multifuncional.
- Se o AEB for acionado, o pedal do freio se tornará difícil de pressionar, e o motorista pode ouvir um chiado devido à pressão hidráulica considerável necessária para empurrar a pinça do freio em um curto período de tempo.
- O PEBS intervém apenas quando todas as portas estão fechadas e os cintos de segurança afivelados. Cuidado: as seguintes condições farão com que o sistema de frenagem de emergência fique inoperante:
  - Alguma porta não está fechada ou é aberta durante a condução do veículo.
  - O cinto de segurança não está afivelado ou está solto durante a condução do veículo.
  - O motorista pressiona o pedal do freio profundamente.
  - O motorista pressiona o acelerador com força.
  - O motorista pressiona frequentemente o pedal do acelerador e pedal do freio alternativamente durante a condução.
- O PEBS pode nem sempre atingir um desempenho ideal nas condições a seguir:
  - O para-choque dianteiro foi fortemente afetado devido a um acidente ou outros motivos.
  - Os pneus não estão devidamente cheios, ou estão excessivamente desgastados.
  - Pneus inadequados foram instalados.
  - Correntes antiderrapantes foram instaladas.
- Um pneu reserva pequeno ou ferramenta de reparo de emergência estão sendo usados.
- No caso das situações abaixo, dirija-se até uma concessionária autorizada BYD para a correta calibragem do radar de médio alcance:
  - Remova o radar de médio alcance ou o controlador de vídeo multifuncional.
  - A convergência ou curvatura da roda do eixo traseiro foi ajustada durante o alinhamento das quatro rodas.
  - Ocorreu uma colisão com o veículo.
  - O desempenho do sistema ACC diminuiu ou se torna anormal.
- Não é permitida a tentativa de teste do sistema de frenagem de emergência preditivo com caixas de papelão, placas de ferro, manequins, etc. O sistema pode não funcionar corretamente, o que pode levar a acidentes.

## Sistema de reconhecimento de sinais de trânsito\*

O sistema de reconhecimento de sinais de trânsito identifica as placas de limite de velocidade através do controlador de vídeo multifuncional, e o indicador de limite de velocidade acenderá no painel de instrumentos para alertar o motorista a manter a velocidade do veículo dentro do limite aceitável.

### Método de operação

- Os usuários podem ligar ou desligar a função do sistema de reconhecimento de sinais de trânsito através da interface de configuração multimídia → Dipilot. Quando o veículo é iniciado, o sistema retorna para o último estado de configuração
- O sistema é capaz de reconhecer placas de limite de velocidade no caminho do veículo, e o painel de instrumentos irá exibir respectivamente o indicador de limite de velocidade reconhecido (por exemplo, ) . Quando a velocidade do veículo exibida no painel de instrumentos for maior que o limite de velocidade reconhecido em 5 ou mais, o indicador de limite de velocidade no painel de instrumentos irá piscar para lembrar ao usuário que ele não deve conduzir acima da velocidade indicada. Quando o sistema reconhece uma placa de limite de velocidade levantada ou após o veículo ter trafegado uma certa distância, o indicador de limite de velocidade se apagará.

### Precauções

- O indicador de limite de velocidade no painel de instrumentos desaparecerá após o veículo percorrer uma certa distância desde o reconhecimento pelo sistema. No entanto, o motorista deve ter o cuidado de controlar a velocidade do veículo dentro do limite aceitável.
- O sistema de reconhecimento de sinais de trânsito apenas reconhece as placas de limite de velocidade e não interfere de forma ativa no controle do veículo. O controle do veículo sempre estará nas mãos do motorista. Portanto, dirija com atenção.
- Quando várias placas com limite de velocidade diferentes aparecem para cada faixa, o sistema reconhecerá a placa correspondente à faixa de condução atual para exibição no indicador do painel de instrumentos, e o motorista deve se certificar que o veículo está trafegando na faixa correta.
- Se uma placa de limite de peso não estiver padronizada e não atender aos requisitos de tamanho especificados pelo estado, ela pode ser reconhecida erroneamente como uma placa de limite de velocidade, resultando em reconhecimento equivocado.
- Sinais de limite de velocidade na estrada que estejam obscuros, distorcidos, inclinados, refletivos, parcialmente bloqueados ou cobertos farão com que a capacidade de reconhecimento da câmera seja reduzida ou não os reconheça.
- O desempenho do sistema de reconhecimento de sinais de trânsito pode ser afetado pelo clima, nível de luminosidade e qualidade visual das sinalizações na estrada. À noite ou ao entardecer, em uma área sombreada, sob chuva, neblina ou granizo, em estrada coberta por neve e gelo ou em áreas afetadas pela poeira, ou ainda quando o brilho mudar repentinamente, o desempenho do sistema será reduzido significativamente a ponto de não reconhecer os sinais de limite de velocidade.
- Quando o veículo sofrer um acidente com colisão ou o sensor da câmera for reinstalado, recomenda-se contatar uma concessionária autorizada BYD para calibrar o sensor e evitar prejudicar o desempenho do sistema.

## Sistema de alerta de mudança de faixa de rodagem\*

O sistema de alerta de mudança de faixa identifica as faixas da pista à frente através do controlador de vídeo multifuncional. Quando a velocidade do veículo for superior a 60 km/h e o sistema detectar que o motorista está saindo inconscientemente do limite da faixa de tráfego, o sistema emite um alerta para que o motorista dirija com segurança.

### Método de operação

- Os motoristas podem ligar ou desligar a função do sistema de mudança de faixa através da interface de configuração multimídia → **Dipilot**. Quando o veículo é iniciado, o sistema retorna para o último estado de configuração
- Três modos de alarme: somente alarme sonoro, vibração no volante de direção\* e um alarme sonoro + vibração no volante.

### Aviso no painel de instrumentos

Quando a função de alerta de mudança de faixa estiver ligada, a linha da faixa será exibida no instrumento combinado.

Linha da faixa de rodagem	
Cinza	Esta função está ativada, mas a linha da faixa de rodagem não é reconhecida.
Verde	Esta função está ativada e a linha da faixa de rodagem foi reconhecida.

Linha da faixa de rodagem	
Vermelho	A função está ativada e o veículo desvia sem que o motorista mude de faixa ativamente. Neste momento, o veículo emitirá um alarme de acordo com as configurações do motorista, solicitando que o motorista corrija a direção a tempo.

### Limite do sistema

- No ambiente de tráfego complexo, o sistema de mudança de faixa pode detectar erroneamente ou não detectar linhas de faixa de rodagem. Nas circunstâncias a seguir, o sistema pode não funcionar ou seu desempenho será significativamente prejudicado:
  - Visão prejudicada devido à neve, chuva, neblina etc.
  - O para-brisa dianteiro está sujo e embaçado ou há um objeto em frente ao controlador de vídeo multifuncional.
  - É causado o ofuscamento pela luz solar direta, reflexos de água acumulada na superfície da estrada, veículos na direção oposta etc.
  - Há mudanças bruscas na claridade ambiente, por exemplo, ao entrar/sair de túneis.

- Marcações de faixa de rodagem ocultas por fitas de isolamento não podem ser identificadas.
- Linhas divisórias entre as estradas e a grama, o solo ou os meios-fios não são identificáveis.

### Precauções



- Se você ligar o sinalizador de direção para mudança de faixa, a função do alerta de mudança de faixa ficará limitada.
- A função de alerta de mudança de faixa pode ser limitada se o motorista dirigir o veículo sobre a faixa ou se a faixa não estiver nítida, se estiver muito fina, desgastada, borrada ou coberta por sujeira/neve.
- A função de alerta de mudança de faixa pode ser limitada se a faixa for muito larga ou estreita, o número de faixas aumentar ou diminuir, as marcações forem alteradas por um curto período de tempo, como saída de rampa ou via expressa, ou as linhas de faixa forem complexas.
- A função de alerta de mudança de faixa pode ser limitada se o veículo for conduzido em um declive acentuado ou em uma estrada curva, ou ainda se a distância de outro veículo à frente estiver muito próxima ou outro veículo à frente bloquear a linha da faixa.

- A função de alerta de mudança de faixa pode ser limitada quando o veículo der solavancos consideráveis devido às condições da estrada ou o motorista acelera ou desacelera o veículo bruscamente ou vira o volante de direção rapidamente.
- Se o para-brisa no campo visual do controlador de vídeo multifuncional estiver quebrado, o para-brisa dianteiro do veículo for colorido, se houver um revestimento que não esteja de acordo com as especificações, se qualquer objeto que reflita luz for colocado no painel de instrumentos ou qualquer objeto que afete a linha de visão da câmera for adicionado, a operação normal do sistema pode ser afetada.
- Para sua segurança de condução, não tente testar o funcionamento da função de alerta de mudança de faixa por si próprio. O campo visual do controlador de vídeo multifuncional não pode ser bloqueado por objetos ou sofrer interferência de luz forte. O bloqueio temporário ou a forte interferência de luz no campo visual fará com que a função seja temporariamente desativada e possa ser reativada automaticamente após o campo visual estar normal. Se não for recuperada de forma autônoma, entre em contato com uma concessionária autorizada BYD para solução.
- É recomendado desligar o sistema de alerta de mudança de faixa nas seguintes condições:
  - Ao dirigir em estilo esportivo.
  - Em condições climáticas adversas.
  - Ao dirigir por seções inferiores de estrada.

## Sistema de controle de cruzeiro inteligente\*

- A funcionalidade do sistema de controle de cruzeiro inteligente (ICC) integra o sistema de controle de cruzeiro adaptativo (ACC) e o assistente de permanência em faixa (LKS). Ele pode fornecer ao motorista um controle lateral e longitudinal auxiliar na faixa de velocidade total de 0 a 150 km/h (0 a 95 mph), reduzindo a carga no volante de direção e proporcionando um modo de condução mais seguro e confortável.
- Quando a função é ativada, é necessário que o motorista segure o volante de direção o tempo todo e assuma o controle do veículo se necessário.



- O ICC também pode ser ligado ou desligado pela operação do interruptor físico. Quando o veículo é iniciado, o sistema retorna para o último estado de configuração.
- Quando a função ICC é ligada, o indicador de espera no painel de instrumentos será iluminado: .
- Quando a função ICC é ativada, o indicador de ativado no painel de instrumentos será iluminado: .

- Com a função ICC ligada e a função ACC ativada, quando a velocidade do veículo estiver na faixa de 0 a 60 km/h:

1. Se as linhas da faixa nos lados esquerdo e direito do veículo estiverem nítidas a ponto de serem identificadas:
  - Independentemente de haver veículos à frente ou não, o veículo será mantido próximo ao centro da pista.
2. Se o veículo mudar de uma estrada com faixas nítidas para uma estrada com faixas mal-sinalizadas ou sem faixas:
  - Se houver um veículo de referência à frente, o veículo se moverá lateralmente junto com o veículo de referência.
  - Se não houver um veículo de referência à frente, o ICC será limitado, e somente o ACC irá ser executado.
  - Com a função ICC ligada e a função ACC ativada, quando a velocidade do veículo estiver na faixa de 60 a 150 km/h:
    1. Se as linhas da faixa nos lados esquerdo e direito do veículo estiverem nítidas a ponto de serem identificadas:
      - Independentemente de haver veículos à frente ou não, o veículo será mantido próximo ao centro da pista.
    2. Se o veículo mudar de uma estrada com faixas nítidas para uma estrada com faixas mal-sinalizadas ou sem faixas:
      - Independentemente de haver veículos à frente ou não, o ICC será limitado e apenas o ACC será executado.

### CUIDADO:

- Quando o sistema for ligado, se as mãos do motorista estiverem fora do volante de direção por cerca de 15 segundos, o sistema irá solicitar ao motorista para please take over the steering wheel (assuma o controle do volante), se o motorista não atender à solicitação, o sistema sairá do modo ICC.
- O sistema ICC é um sistema de assistência à condução e não um controle de condução autônomo. Portanto, o motorista deve sempre manter o veículo sob controle e nunca tirar as mãos do volante de direção por um longo período, caso contrário, o sistema será desligado após o aviso.
- O controle de cruzeiro inteligente (ICC) é afetado pelo clima, iluminação e nitidez das faixas de rodagem. O desempenho pode ser significativamente reduzido em áreas sombreadas, no pôr do sol ou em vias cobertas pela neve e gelo ou severamente desgastadas.
- As precauções de uso do controle de cruzeiro adaptativo (ACC) e do assistente de permanência em faixa (LKS) que integram o sistema ICC também devem ser observadas.

## Detecção de ponto cego\*

O sistema de monitoramento de ponto cego (BSD) inclui cinco funções: monitoramento de ponto cego, assistência lateral, alerta de tráfego cruzado traseiro, alerta de colisão traseira e aviso de abertura de porta\*. Este sistema utiliza basicamente sensores de radar para avaliar a condição de tráfego atual e alertar o motorista para dirigir com cuidado e estar atento quanto à segurança.

### Método de operação



Os motoristas podem ligar ou desligar a função do sistema de monitoramento de ponto cego através do interruptor físico \* ou da interface de configuração do sistema multimídia—**Dipilot**. Quando o veículo é iniciado, o sistema retorna para o último estado de configuração.

### Monitoramento de ponto cego



Com o veículo em velocidade superior a 30 km/h, quando os sensores de radar detectarem veículos nas áreas de ponto cego de um espelho lateral, o indicador de advertência no espelho lateral correspondente vai acender. Se o sinalizador de direção (seta) for ativado para o mesmo lado neste caso, o indicador de advertência no espelho retrovisor externo piscará, indicando possível risco se o motorista continuar com a mudança de faixa, alertando-o para que possa dirigir com segurança.

### Assistência lateral

Com o veículo em velocidade superior a 30 km/h, quando os sensores de radar detectarem a aproximação rápida de qualquer veículo nas faixas adjacentes, o indicador de advertência no espelho retrovisor correspondente vai acender. Se o sinalizador de direção (seta) for ativado para o mesmo lado neste caso, o indicador de advertência no espelho retrovisor externo

piscará, indicando possível risco se o motorista continuar com a mudança de faixa, alertando-o para que possa dirigir com segurança.

### Alerta de tráfego cruzado traseiro

- O sistema de alerta de tráfego cruzado traseiro pode auxiliar o motorista a verificar as áreas de cruzamento lateral em ambos os lados atrás do veículo ao conduzir em marcha à ré, alertando o motorista se houver veículos se aproximando atrás do veículo durante a condução em marcha à ré.
- Durante a ré, o sistema RCTA detecta outros veículos que trafegam nos pontos cegos atrás do veículo por meio de radar. Se o sistema de alerta de tráfego cruzado traseiro (RCTA) detectar que outros veículos que se aproximam atrás podem colidir com o veículo, o sistema de alerta de tráfego cruzado traseiro fará com que as luzes de advertência nos pontos cegos nos espelhos retrovisores externos de ambos os lados acendam, lembrando o motorista de reduzir a possibilidade de colisão.

### Alerta de colisão traseira

Quando o veículo estiver em velocidade superior a 5 km/h, se um sensor de radar detectar que algum veículo que o segue na mesma faixa se aproxima em alta velocidade e houver risco de colisão, as luzes de emergência e as luzes de advertência nos espelhos laterais acenderão e piscarão para avisá-lo oportunamente para dirigir com segurança. Também lembra o motorista de trás de um possível risco de colisão e de dirigir com segurança.

### Aviso de abertura de porta (DOW)\*

- O aviso de abertura de porta (DOW) monitora a situação que pode colocar em risco a segurança atrás do veículo quando a porta estiver prestes a ser aberta no estado estacionado, e emite um alarme através do indicador de alarme para evitar possíveis acidentes por falta de segurança.
- O radar traseiro é usado para identificar os alvos de curto alcance atrás e na lateral do veículo, monitorar a situação que possa colocar em risco a segurança atrás do veículo e avisar o motorista através do indicador de alarme.

- Os alvos de detecção do sistema incluem veículos não motorizados, como bicicletas, bicicletas elétricas, triciclos e motocicletas, veículos motorizados, como caminhões, carros e ônibus, além de pedestres e outros objetos em movimento que possam colocar em risco a segurança do trânsito.

#### ⚠ ATENÇÃO

- O sistema de monitoramento de ponto cego ajuda o motorista, monitorando os pontos cegos dos espelhos retrovisores externos esquerdo e direito, mas não substitui a responsabilidade do motorista na condução do veículo. O motorista também deve sempre manter o controle do veículo, dirigir normalmente e estar totalmente responsável pelo veículo.
- Quando um veículo de referência estiver se aproximando do veículo por trás em uma velocidade muito alta, o sistema de monitoramento de ponto cego pode não emitir a advertência de maneira rápida o suficiente.
- O motorista deve garantir a operação normal do sistema de monitoramento de ponto cego e manter as áreas de fixação do radar em boas condições. Se as áreas estiverem cobertas por lama ou neve, remova as obstruções imediatamente.

#### ⚠ ATENÇÃO

- Em algumas circunstâncias, a detecção pode ser afetada ou atrasada. Se a seção de reflexão do radar no objeto for muito pequena (o objeto pode ser uma bicicleta, motocicleta elétrica ou pedestre), o sistema pode não identificar o objeto, resultando na falha em emitir um aviso. Além disso, a detecção do sistema pode ser afetada por ruído ou interferência eletromagnética, resultando em atraso ou interferência.
- Se houver objetos irrelevantes na parte traseira ou lateral do veículo, tais como grandes sinalizadores de reparo na estrada, grandes outdoors ao lado da estrada, refletores em túneis e outros objetos com grande área de reflexão que sejam indevidamente detectados pelo sistema como veículos de referência, o sistema de monitoramento de ponto cego emitirá a advertência.

**⚠ ATENÇÃO**

- Em alguns casos, será difícil para o sistema auxiliar o motorista e o sistema de detecção pode ficar afetado ou atrasar. As situações possíveis incluem, mas não se limitam a:
  - Veículos que se aproximam por trás e mudam de faixa no último momento.
  - Os veículos que se aproximam por trás em curvas fechadas, rampas ou outros cenários são detectados em cima da hora.
  - A velocidade relativa de um veículo traseiro ultrapassa 80 km/h.
  - O veículo de referência está bloqueado.
  - A área da seção transversal de reflexão do radar de um veículo de referência é muito pequena (pode ser uma bicicleta, veículo elétrico etc.).
  - O raio da curva é muito pequeno, ou quando o veículo entra e sai da curva.
  - O clima está severo, como dia chuvoso ou com neve.

**⚠ ATENÇÃO**

- O sensor de radar de calibragem para monitoramento do ponto cego pode ser afetado por vibração ou colisão, resultando em redução no desempenho do sistema. Nesse caso, entre em contato com uma concessionária autorizada BYD.



## Monitoramento da pressão do pneu

### Descrições do sistema

- Este sistema de monitoramento da pressão do pneu (**TPMS**) consiste em um módulo de monitoramento da pressão dos pneus, o módulo de controle do monitoramento da pressão dos pneus e o display. A pressão dos pneus e outros parâmetros podem ser monitorados em tempo real, sendo que sinais visuais e sonoros serão exibidos e um alarme é emitido. Ele pode melhorar a segurança e o conforto da condução do veículo e reduzir o desgaste acelerado dos pneus e o aumento no consumo de energia do veículo causados pela pressão insuficiente.
- Mensagens no painel de instrumentos são divididas em mensagens de viagem do veículo e mensagens de informação. Mensagens de viagem do veículo serão sempre exibidas no painel de instrumentos se não houver mensagens de informação. O usuário pode selecionar a interface de exibição de pressão do pneu, pressionando o botão  no volante de direção.
- Consulte os parâmetros do veículo nas especificações do veículo para o valor padrão de pressão do pneu do veículo.

### Funções básicas do sistema

- Alerta de inicialização
  - Quando o sistema do veículo é desligado, todos os pneus estão em condição de baixa pressão. Quando o sistema do veículo for ligado novamente, o alerta de baixa pressão dos pneus será emitido para lembrar o motorista de calibrar os pneus antes de dirigir o veículo continuamente.
- Alerta de baixa pressão dos pneus
  - No estado de operação, se a pressão de qualquer um dos quatro pneus for menor que 75% da pressão padrão, o TPMS emitirá um alerta de baixa pressão dos pneus dentro de 1 minuto e indicará a posição do pneu com baixa pressão.
  - Faça a calibragem do pneu para a pressão padrão se um alarme de baixa pressão dos pneus for emitido. O alarme de baixa pressão do pneu será cancelado quando a pressão ultrapassar 95% da pressão padrão.

- Alerta de vazamento rápido de ar
  - No estado de operação, se um ou mais pneus estiverem com vazamento e a taxa de vazamento for maior que ou igual a um valor determinado, o TPMS emitirá um alerta de vazamento rápido de ar dentro de 15 segundos e indicará as posições dos pneus com vazamento.
  - Se o veículo emitir um alerta de vazamento de ar, pare o veículo imediatamente, verifique o pneu correspondente e retorne a condução contínua após confirmar que não há defeito no pneu.
- Alerta de anormalidade de sinal
  - Quando o sistema estiver em operação, um sinal de alarme será emitido após uma falha ter sido detectada.
- Display da pressão dos pneus em tempo real
  - O TPMS pode exibir em tempo real a pressão de cada pneu no estado de operação.
- A faixa de velocidade de funcionamento normal do TPMS: 30km/h a 160km/h.

## Explicações das exibições de alarme

Indicador de falha na pressão dos pneus: 

Alarme	Modo de exibição	Operação recomendada.
Baixa pressão do pneu	<ol style="list-style-type: none"> <li>1. A luz de advertência de falha do sistema de monitoramento da pressão dos pneus se acende</li> <li>2. A cor do valor de pressão do pneu muda para amarelo</li> </ol>	Verifique o pneu correspondente para confirmar se existe um vazamento lento do ar e faça a calibragem do pneu até a faixa de pressão adequada.
Anormalidade do sinal	<ol style="list-style-type: none"> <li>1. A luz de advertência de falha do sistema de monitoramento da pressão dos pneus permanece ligada após piscar</li> <li>2. O valor numérico de pressão do pneu é exibido como "Signal abnormality" (anormalidade do sinal)</li> </ol>	Verifique se o módulo de monitoramento da pressão dos pneus está normal e se está no escopo de um grande campo elétrico durante muito tempo.
Falha de sistema	<ol style="list-style-type: none"> <li>1. A luz de advertência de falha do sistema de monitoramento da pressão dos pneus permanece ligada após piscar</li> <li>2. A mensagem "Please check the TPMS" (verifique o TPMS) é exibida</li> <li>3. O valor numérico de pressão do pneu é exibido como "Signal abnormality" (anormalidade do sinal)</li> </ol>	Verifique se o módulo de monitoramento de pressão dos pneus e o módulo de controle de pressão dos pneus estão normais. Substitua o módulo de monitoramento de pressão dos pneus ou o módulo de controle de pressão dos pneus, se necessário.

## Precauções

- A vida útil do módulo de monitoramento de baixa pressão dos pneus está relacionada a vários fatores, tais como a quilometragem diária de condução do veículo.
- O módulo de monitoramento de baixa pressão dos pneus transmite as informações da pressão dos pneus para o display em intervalos regulares. Por esta razão, se houver uma diminuição repentina na pressão do pneu ou se o pneu estourar durante a condução do veículo, o módulo de monitoramento pode transmitir os dados relevantes apenas no momento do próximo monitoramento. Se algum pneu estiver danificado e o módulo de monitoramento estiver também danificado e não puder enviar as informações, ou se você suspeita que um pneu está danificado, pare o veículo imediatamente e espere até que o monitor envie um sinal de alarme.
- A instalação incorreta do módulo de monitoramento de baixa pressão dos pneus pode fazer com que o pneu fique com vazamento de ar. Recomenda-se que o módulo de monitoramento de baixa pressão dos pneus seja instalado e substituído por profissionais de uma concessionária autorizada BYD, devido aos requisitos das instruções de instalação.

- O sistema TPMS deve ser reprogramado quando realizar o rodízio dos pneus ou durante a substituição do módulo de monitoramento de baixa pressão dos pneus. É recomendado que o serviço de reprogramação seja feito por profissionais de uma concessionária autorizada BYD. Caso contrário, o sistema poderá apresentar falhas.
- Faça a calibragem dos pneus de acordo com os valores de pressão exibidos no painel de instrumentos e os valores de pressão padrão com base na demanda atual, pois o valor da pressão dos pneus sofre alterações com as mudanças de temperatura de regiões diferentes.
- As informações do TPMS são transmitidas pela comunicação sem fio. Um ambiente com muita interferência pode prejudicar o recebimento de informações e comprometer a operação do TPMS.

### ⚠ ATENÇÃO

- Este sistema não impedirá a condução do veículo, mesmo que a pressão dos pneus esteja irregular. Portanto, é necessário ligar o sistema com o veículo parado para verificar se a pressão dos pneus está de acordo com o valor especificado pelo fabricante antes de conduzir o veículo. Não dirija o veículo com a pressão irregular dos pneus. Caso contrário, o veículo será danificado ou provocará acidente com risco de ferimentos ao motorista ou outras pessoas.

### ⚠ ATENÇÃO

- Verifique a pressão dos pneus imediatamente se notar que ela está irregular. Se a luz indicadora de advertência de baixa pressão acender durante a condução, evite fazer curvas repentinas ou acionar o freio de emergência, mas desacelere o veículo, conduza-o até a beira da estrada e pare-o o mais rápido possível. Conduzir o veículo com baixa pressão dos pneus pode danificá-los permanentemente e aumentar a possibilidade de sucateamento dos pneus. Danos graves aos pneus podem levar a um acidente de trânsito ou resultar em acidentes pessoais graves.



06602-22-11418

Este equipamento não tem direito à proteção contra interferência prejudicial e não pode causar interferência em sistemas devidamente autorizados.

## Sistema de monitoramento da câmera panorâmica\*

Clique em "Vehicle Image" (imagem do veículo) na página inicial do sistema multimídia e pressione o botão do volante de direção ou selecione a marcha R para que o sistema de imagem panorâmica seja iniciado.



### ■ Modo paisagem:

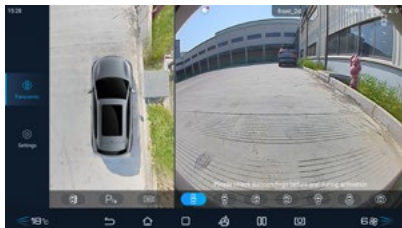

- Toque nas áreas dianteira, traseira, direita e esquerda da área inferior da tela do sistema multimídia para exibir o ícone e exibir uma visão unificada da dianteira, traseira e laterais do veículo na área da imagem.

- Na visualização única frontal ou traseira, toque duas vezes na área da imagem para alternar para o ângulo de visualização de 180° em tela cheia.
- Toque no ícone do radar  no monitor de visão geral para ligar a tela do radar e toque novamente para desligar a tela do radar. Depois que a tela do radar for ligada, o monitor exibirá um aviso de obstáculo quando o veículo estiver se aproximando de um obstáculo.

### ■ Modo retrato:

- Toque em quaisquer duas áreas (frente, traseira, esquerda e direita) da área inferior esquerda para exibir as visualizações únicas da orientação selecionada nas áreas de imagem superior e inferior direita.
- Toque lentamente na imagem do veículo no lado esquerdo para alternar a visualização entre o veículo transparente e o veículo real.

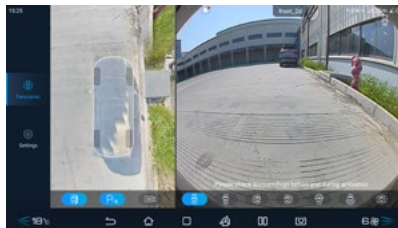

- Depois que ligar o sistema do veículo, a interface transparente do monitor de visão geral exibe a imagem de quando o veículo foi desligado pela última vez. Portanto, os objetos estranhos abaixo do veículo e os pontos cegos ao redor podem ser inconsistentes com a situação real. A imagem será atualizada em tempo real depois que o veículo se mover por uma distância maior que a carroceria do veículo.

### ⚠ ATENÇÃO

- Como as câmeras do sistema utilizam lentes do tipo convexas conhecidas como olho de peixe, pode haver uma certa diferença entre os objetos exibidos e os reais.
- O sistema do monitor de visão geral é usado apenas para auxiliar no estacionamento/condução. No entanto, estacionar ou conduzir o veículo dependendo apenas deste sistema não é seguro, pois existem algumas zonas mortas tanto à frente como atrás do veículo. Para evitar acidentes, o entorno do veículo também deve ser observado por outros meios durante o estacionamento/condução.

**⚠️ ATENÇÃO**

- Não use o sistema do monitor de visão geral se os espelhos laterais estiverem rebatidos. Certifique-se de que todas as portas estejam devidamente fechadas ao operar o veículo com a ajuda do sistema do monitor de visão geral.
- Pode haver alguma diferença entre a distância exibida na tela do monitor de visão geral e a distância real percebida pelo motorista. Especialmente quando algum objeto se aproximar do veículo, o motorista deverá avaliar a distância entre o veículo e o objeto, utilizando também outros meios.
- As câmeras são instaladas no para-choque dianteiro, sob os espelhos laterais esquerdo e direito e acima da placa de identificação traseira. Certifique-se de que todas essas câmeras não estejam cobertas ou obstruídas.
- Para não afetar o desempenho das câmeras, evite direcionar jatos de água com alta pressão sobre as câmeras ao lavar o veículo com água de alta pressão. Se houver água ou poeira na câmera, limpe -a.
- Não bata ou deixe as câmeras sofrerem impactos, pois isto pode causar mau funcionamento ou danos às câmeras.

**⚠️ ATENÇÃO**

- Depois de iniciado o sistema do veículo, se o sistema multimídia não estiver completamente inicializado, ao pressionar o botão de ligar do monitor de visão geral ou selecionar a posição R, as imagens do monitor de visão geral sofrerão atraso ou a tela ficará piscando. Este é um processo normal de inicialização quando a câmera é ativada.
- Durante a condução do veículo em baixa velocidade, a função de visão geral transparente é afetada pela flutuação de velocidade ou várias paradas e frenagens e haverá desalinhamento entre a imagem abaixo do veículo e a imagem externa.

## Sistema do sensor de estacionamento

- Durante a marcha à ré, o sistema do sensor de estacionamento alerta o motorista sobre a distância entre o veículo e algum obstáculo por meio da luz indicadora do sistema multimídia\* e do alerta sonoro no alto-falante. Este sistema detecta obstáculos através de sensores.
- O sistema do sensor de estacionamento é um método para auxiliar a manobra em marcha à ré. Observe o ambiente atrás e ao redor do veículo durante a marcha à ré.
- Ao manobrar o veículo em marcha à ré, a imagem da área traseira será exibida automaticamente na tela do sistema.
- Para sua segurança, quando a imagem da marcha à ré for exibida, todos os botões serão desativados, exceto as teclas relacionadas ao volume e ao telefone.
- Após o término da marcha à ré, a interface será retomada.

### Imagem de marcha à ré



- As duas linhas mostradas na figura são linhas de segurança para a condução em marcha à ré.
  - Vermelho: cerca de 0 a 0,5 m
  - Amarelo: cerca de 0,5 a 1 m
  - Verde: cerca de 1 a 3 m
- A zona exibida irá variar dependendo da direção do veículo e das condições da estrada.

### ⚠ ATENÇÃO

- Quando a velocidade do veículo é maior que 10 km/h, o sistema do sensor de estacionamento irá parar de funcionar.
- Não instale acessórios ou outros objetos nas posições dentro da área de detecção dos sensores.
- Não aplique jato de água ou vapor nas posições dos sensores ao lavar o veículo. Caso contrário, poderá ocorrer alguma falha no sensor.

### Tecla de ativação do sensor de marcha à ré

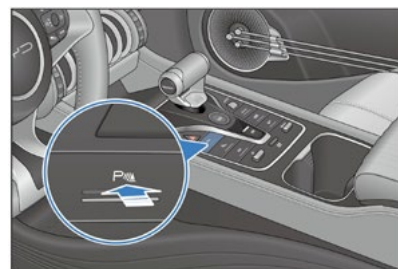

- Os motoristas podem ligar ou desligar a função do sistema do radar de marcha à ré através do interruptor do radar de marcha à ré \* ou da interface de configuração do sistema multimídia → **Dipilot** → Parking Assist → Reversing Radar (Sensor de estacionamento → Radar da marcha à ré).
- Com o sistema do veículo ligado (OK) ou o freio de estacionamento elétrico (EPB) liberado, o sistema do sensor de estacionamento será ativado automaticamente.
- Com o sistema do veículo ligado, se houver obstáculos ao seu redor, o alarme soará. Com o sistema desligado, nenhum alarme será emitido.

### Tipo de sensor

- A imagem correspondente será exibida na tela do sistema multimídia\* com base na orientação do obstáculo e na distância entre o veículo e obstáculo quando este for detectado pelos sensores.
- Para estacionamento em paralelo ou em marcha à ré, os sensores podem medir a distância entre o veículo e o obstáculo e transmitir a distância medida para a tela do sistema multimídia e para o alto-falante. Certifique-se de observar os arredores do veículo ao usar este sistema.

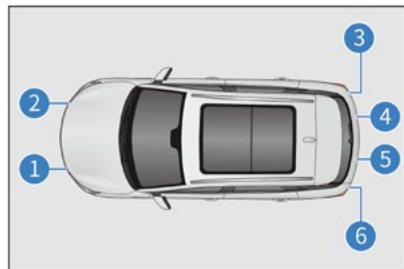

- 1 Sensor dianteiro esquerdo\*
- 2 Sensor dianteiro direito\*
- 3 Sensor traseiro direito\*
- 4 // 5 Sensores traseiros centrais\*
- 6 Sensor traseiro esquerdo\*

### Display e alto-falante de distância

Quando um obstáculo é detectado pelos sensores, a orientação do obstáculo e a distância aproximada entre o veículo e obstáculo serão exibidas na tela do sistema multimídia e o alto-falante vai soar.

### Exemplos de funcionamento do sensor central

Distância aproximada (mm)	Exemplos de display multimídia	Som do alarme
Aproximadamente 700 a 1200		Lento
Aproximadamente 300 a 700		Rápido
Aproximadamente 0 a 300		Dura-douro

### Exemplos de operação do sensor de canto

Distância aproximada (mm)	Exemplos de display multimídia	Som do alarme
Aproximadamente 300 a 600		Rápido
Aproximadamente 0 a 300		Dura-douro

### Sensor em operação e sua zona de detecção

O veículo em marcha à ré com todos os sensores começam a funcionar.

As zonas de detecção dos sensores são mostradas na figura. Como as zonas de detecção são limitadas, certifique-se de verificar os arredores do veículo antes de dar ré lentamente.

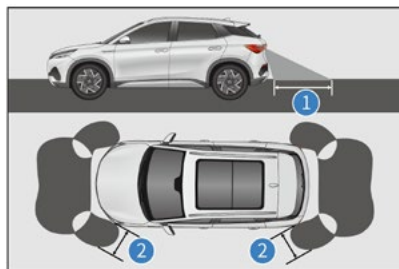

**1** Cerca de 1.200 mm

**2** Cerca de 600 mm

### **i** DICA

- O sistema do sensor de estacionamento é somente um auxílio para o motorista no momento de estacionar e não substitui a responsabilidade do motorista na avaliação da situação. Certifique-se de controlar o veículo com base na sua observação.
- Não instale acessórios ou outros objetos nas posições dentro da área de detecção dos sensores, pois isto pode afetar a operação normal do sistema.

### **i** DICA

- Em algumas condições, o sistema pode não operar normalmente. O sistema pode não detectar o obstáculo ao se aproximar de certos objetos. Por esta razão, certifique-se de observar as áreas ao redor do veículo continuamente e não confie somente no sistema.

### Informações sobre a detecção do sensor

- O desempenho do sensor para a detecção de obstáculos pode ser afetado por algumas condições do veículo e do ambiente ao redor. Veja abaixo algumas condições específicas que podem afetar o desempenho do sensor:
  - Há sujeira, contaminação ou umidade no sensor.
  - O sensor está coberto por neve ou congelado.
  - O sensor está coberto de alguma forma.
  - O veículo está com sobrecarga excessiva.
  - O veículo está em uma estrada esburacada, inclinada ou com pavimento de paralelepípedos ou grama.
  - O sensor foi repintado.
- O ambiente ao redor do veículo é barulhento devido ao ruído de buzina de outros veículos, motor de motocicleta, ruído de descarga de ar de caminhões grandes e outros ruídos supersônicos.
- Existe outro veículo equipado com o sistema do sensor de estacionamento nas proximidades.
- O veículo está equipado com anéis de reboque.
- O para-choque ou o sensor sofreu forte impacto.
- O veículo se aproxima de um meio-fio alto ou em zigue-zague.
- O veículo está sendo operado sob exposição do sol ou em clima rigorosamente frio.
- Um sistema de suspensão diferente do original, não especificado pelo fabricante, foi instalado.
- Além das circunstâncias mencionadas anteriormente, pode ser impossível para o sensor avaliar corretamente a distância atual entre o veículo e o obstáculo, dependendo do formato do obstáculo.



- O formato do obstáculo pode dificultar a sua detecção pelo sensor. Tenha atenção especial aos seguintes obstáculos:
  - Cabos elétricos, cercas, cordas etc.
  - Algodão, acúmulo de neve e outros tipos de materiais que possam absorver as ondas de rádio.
  - Objetos com bordas pontiagudas.
  - Obstáculos baixos.
  - Obstáculos altos com parte superior que se estenda sobre o seu veículo.
  - Algum objeto sob o para-choque.
  - Algum objeto muito próximo ao veículo.
  - Alguma pessoa próxima ao veículo (dependendo do tipo de roupa da pessoa).
- Alguma imagem exibida no sistema multimídia\* ou alerta sonoro indica que o sensor detectou algum obstáculo, ou que o sensor está com interferência de objetos externos. Recomenda-se conduzir o veículo até uma concessionária autorizada BYD se a condição se tornar constante.

### ATENÇÃO

- Não aplique jato de água ou vapor nas posições dos sensores. Caso contrário, poderá ocorrer alguma falha no sensor.

## Sistemas de segurança na condução

Para aumentar a segurança na condução do veículo, os seguintes sistemas de segurança funcionarão automaticamente de acordo com determinadas condições de condução. Entretanto, lembre-se de que esses sistemas são somente um auxílio, portanto não é aconselhável depender exclusivamente dos sistemas durante a condução do veículo.

### Freio de estacionamento integrado (IPB)

- O sistema de freio de estacionamento integrado (IPB) é um avançado sistema de freio eletro-hidráulico desacoplado, que integra as funções de booster de vácuo, bomba de vácuo eletrônica e ABS/ESC.
- O IPB pode auxiliar a frenagem do veículo de acordo com a demanda de frenagem do motorista, melhorando a estabilidade e o conforto do veículo e aumentando a eficiência de recuperação de energia da frenagem.

### Controle dinâmico do veículo (VDC)

Quando o veículo em movimento faz uma curva brusca, se o veículo se desviar da sua trajetória normal, o VDC fará correções através da aplicação parcial dos freios do lado correspondente, de modo a ajudar o motorista a evitar a derrapagem e manter a estabilidade de direção do veículo.

### Sistema de controle de tração (TCS)

O TCS pode evitar que rodas em movimento derrapem durante uma movimentação acelerada. Conforme a necessidade, o sistema TCS aplicará os freios com a finalidade de exercer o controle, de modo a evitar a derrapagem das rodas de tração. Quando em condições de condução desfavoráveis, o sistema TCS auxilia na saída do veículo, aceleração e subidas íngremes.

#### ⚠ ATENÇÃO

- O sistema TCS pode não operar de forma efetiva nas seguintes circunstâncias:
  - Quando o veículo trafega em uma estrada molhada e escorregadia, o sistema TCS pode não conseguir controlar a direção e fornecer a potência necessária, mesmo que a sua operação seja normal.
  - Não dirija o veículo se houver a possibilidade de perda de estabilidade e da potência do veículo.

### Sistema assistente de partida em rampa (HHC)

Depois que o pedal do freio for liberado, o HHC retém a força de frenagem aplicada pelo motorista por 1 segundo para evitar que o veículo se movimente para trás.

### Assistência hidráulica do freio (HBA)

Quando o motorista pressionar de forma rápida o pedal do freio, o HBA pode identificar como uma emergência e aumentar rapidamente a força de frenagem para o valor máximo. Além disso, o sistema ABS será ativado de forma mais rápida para diminuir a distância de frenagem de forma mais efetiva.

### Desaceleração controlada para freio de estacionamento (CDP)\*

Quando o EPB for ativado, o CDP começará a operar e o veículo será frenado em desaceleração constante (a desaceleração será de 0,4 g se somente o EPB for acionado, e 0,8 g se o EPB for acionado junto com o pedal do freio) até que o veículo pare. Se o motorista liberar o EPB, a operação do CDP será interrompida.

### Controle de descida em rampa (HDC)

- Princípios de funcionamento: o HDC é uma função de valor agregado do sistema ESP para melhorar o conforto do veículo. O efeito principal do HDC é auxiliar o motorista na condução em descidas em baixa velocidade através da frenagem ativa. Durante a operação do HDC, o ABS será ativado quando a proporção de deslizamento da roda estiver além do limite de acionamento do ABS. Esta função permite que o motorista conduza na descida ou até mesmo em marcha à ré de forma segura e estável.

**■ Ligue ou desligue HDC:**

- Quando a velocidade do veículo for inferior a 38 km/h, a função do HDC pode ser ativada pressionando o botão do HDC. Após o ativar desta função, o indicador de status da função HDC no painel de instrumentos permanecerá ligado.
- Quando a ativação da função HDC for desnecessária, ao pressionar o botão do HDC novamente, o indicador da função HDC no painel de instrumentos se apagará imediatamente. Quando a velocidade do veículo for superior a 65 km/h, a função HDC também será desativada automaticamente.

**■ Controle de velocidade HDC:**

- A função HDC funciona quando a velocidade do veículo estiver na faixa de 11 a 38 km/h. Nesse caso, você pode pressionar/soltar o pedal do acelerador ou do freio para ajustar a velocidade do veículo. Por fim, a velocidade será o valor registrado quando o pedal do acelerador ou o pedal do freio é liberado. Quando o HDC está em operação, o indicador de status da função HDC piscando no painel de instrumentos representa que a função HDC está ativa.

**■ Falha da função HDC:**

- Em alguns casos especiais, como ao dirigir em um declive de longa distância, a função HDC pode ficar temporariamente indisponível devido ao superaquecimento do freio.
- O painel de instrumentos exibirá a mensagem Check HDC system (verificar sistema HDC) nesse caso e você deve prestar atenção para conduzir em segurança. A recuperação da função HDC não pode ser realizada até o esfriamento do freio.

**Instruções de operação do sistema ESC**

Em comparação com o sistema ESC original, as seguintes funções foram adicionadas ao sistema de freio de potência integrado:

**■ Modo de detecção do pedal do freio**

- O modo de detecção do pedal do freio é usado para ajustar o sensor de pé do pedal do freio. Em diferentes modos, as curvas de relação entre a profundidade do pedal do freio e a desaceleração do veículo são diferentes; o motorista pode escolher seu estilo favorito para detecção do pedal do freio.

- O motorista pode entrar na interface de configuração Brake pedal feeling adjustment (ajuste da sensação do pedal do freio) através do ajuste Multimedia -> Vehicle setting -> Driving comfort (Multimídia -> Configuração do veículo -> Conforto de direção), e ajustar a sensação do pedal como Standard/Comfortable (Padrão/Confortável).

**■ Estacionamento confortável**

- Função de estacionamento confortável: Quando o veículo desacelera ou para em situações que não são de emergência, o sistema de freio de potência integrado pode reduzir a inclinação e o impacto da suspensão no momento de estacionar, controlando a pressão de frenagem dos quatro freios, proporcionando ao motorista uma sensação de estacionamento estável.
- O motorista pode acessar a interface de configuração "Comfortable parking" (estacionamento confortável) através do ajuste Multimedia -> Vehicle setting -> Driving comfort (Multimídia -> Configuração do veículo -> Conforto de direção) para selecionar entre ativar ou desativar esta função.

- Após o acionamento da função de estacionamento confortável, a distância de frenagem pode ser aumentada ligeiramente de 2 a 5 cm. Portanto, a distância de veículos ou obstáculos à frente deve ser aumentada adequadamente antes de estacionar.
- Limpeza do disco de freio
  - Função de limpeza do disco de freio: Quando o interruptor do limpador é ligado ou quando gotas de chuva são detectadas pelos sensores de chuva, o IPB irá aplicar uma pequena pressão de frenagem aos quatro freios de forma que as pastilhas de freio entrem em contato com os discos. A película de água nos discos do freio é então removida para reduzir o tempo de resposta do freio e diminuir a distância de frenagem.
  - Enquanto o sistema detectar gotas de chuva ou o sinal do limpador estiver ligado, o disco de freio será limpo regularmente em determinados intervalos para melhorar a segurança.
- Funcionamento do sistema ESC
  - Se o veículo identificar o risco de deslizamento das rodas, movimento em marcha à ré ou alguma das rodas de tração deslizar quando o veículo está em uma ladeira, a luz de advertência do ESP piscará, indicando que o sistema ESP está operando.
- Desativação do sistema ESC
  - Se o veículo ficar atolado na lama, neve ou barro, o sistema ESP pode limitar a potência fornecida do motor para as rodas. Nesse caso, você precisa desativar o sistema para conseguir liberar o veículo.
- Desligamento do sistema ESC
  - Pressione e segure o interruptor de desativação do ESC (ESC OFF) ou ajuste usando o sistema multimídia caso seja necessário desativar o sistema. Além disso, o ESC pode verificar a sua condição de operação em tempo real. Se o sistema ESC estiver funcionando, pressione o botão ESC OFF. No entanto, o sistema ESC não será desativado imediatamente, mas irá concluir o seu controle de intervenção ativo antes de executar o comando.
  - Após desativar o sistema ESC, parte das funções do sistema será reativada se o interruptor ESC OFF for pressionado novamente ou se a velocidade do veículo for superior ao valor limite (80 km/h). As funções do sistema ESC só podem ser reativadas quando o sistema ESC não estiver no status com intervenção dinâmica do veículo.
- Operação errônea do botão ESC OFF\*
  - Se o tempo de pressão contínua do botão ESC OFF ultrapassar 10 segundos, o sistema ESC irá considerar isso como uma operação errônea. Todas as funções integradas do sistema ESC permanecerão normais.
- Reinicialização do sistema ESC após o motor ter sido desligado
  - Depois que o sistema ESC for desligado, a reinicialização do motor também reiniciará o sistema ESC automaticamente.
- Inicialização do sistema ESC associada à velocidade do veículo
  - Se o sistema ESC tiver sido desligado, o veículo ficará extremamente instável quando a velocidade for superior ao valor limite (80 km/h). Neste caso, o sistema ESC será ativado automaticamente.
- Quando o sistema ESC está ativado
  - Se a luz de advertência de falha do ESC  estiver piscando, dirija com cuidado para evitar acidentes.
- Quando o sistema ESC está desligado
  - Dirija com muito cuidado e em velocidade compatível às condições da estrada. Sempre que possível, não desative o sistema ESC, pois o sistema pode garantir a estabilidade e a força de tração do veículo.

- Substituição de pneus
  - Certifique-se de que todos os pneus têm o mesmo tamanho, marca, padrão de rodagem e capacidade de carga. Além disso, certifique-se de que todos os pneus estão calibrados conforme a pressão recomendada.
  - Se forem instalados pneus de tipos diferentes no veículo, os sistemas ABS e ESC podem não operar normalmente.
  - Entre em contato com uma concessionária autorizada BYD para obter detalhes sobre a substituição de rodas ou pneus.
- Tratamento dos pneus e suspensões
  - A utilização de pneus com defeito ou modificações na suspensão afetarão os sistemas de segurança na condução e podem resultar em falhas desses sistemas.

### Sistema de freio antitravamento (ABS)

- O sistema hidráulico de acionamento do freio ABS consiste em dois circuitos independentes. Cada circuito faz a frenagem através do veículo ao longo da direção diagonal (através da conexão do freio da roda dianteira esquerda com o freio da roda traseira direita). Se algum dos circuitos falhar, as outras duas rodas ainda poderão ser freadas.

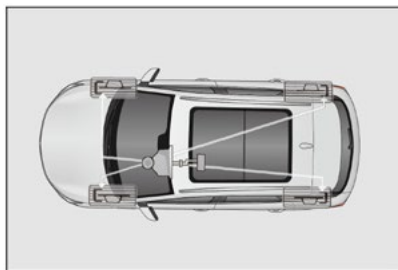

- O ABS ajuda a evitar o travamento ou deslizamento das rodas, em caso de acionamento repentino dos freios ou acionamento normal dos freios ao dirigir em uma estrada molhada e escorregadia, visando manter o controle da direção.
- Quando a roda dianteira desliza, você não consegue controlar a direção. Ou seja, mesmo que você esteja girando o volante de direção, o veículo continuará a sua trajetória atual. O ABS é projetado para evitar o travamento das rodas. Além disso, como a frenagem por reflexo é mais rápida do que a capacidade de reação humana, o ABS ajudará a manter o controle da direção.

- Não bombeie o pedal do freio. Caso contrário, poderá causar uma falha no ABS. Continue pressionando o pedal do freio de forma estável e vigorosa enquanto gira o volante de direção para que o ABS possa executar a sua função. Isso é comumente chamado "pressão estável resulta em direção precisa".
- Quando o ABS está operando, você poderá sentir uma vibração no pedal do freio e pode ouvir um ruído de operação. Esta é uma condição normal, porque o ABS está acionando os freios rapidamente. O efeito rápido ou lento do ABS depende dos valores altos ou baixos de força de condução (aderência) dos pneus.

### Dicas de segurança importantes

- O ABS (sistema de freio antitravamento) não pode diminuir o tempo e a distância necessária para a frenagem do veículo. Este sistema visa apenas ajudar a manter o controle da direção durante a frenagem. Mantenha sempre uma distância segura de outros veículos.
- O ABS não pode evitar o deslizamento causado por mudanças súbitas na direção como, por exemplo, ao desviar de algum obstáculo na pista ou mudar de faixa repentinamente. Dirija o veículo com cuidado e respeite sempre os limites de velocidade, não importando quais sejam as condições da estrada e do clima.

- O ABS não pode impedir a redução da estabilidade. Durante uma frenagem difícil, gire o volante de direção adequadamente. O esterçamento repentino durante a condução pode resultar na colisão com o veículo à frente ou deslizamento para fora da estrada.
- Ao dirigir em estradas irregulares ou desniveladas (por exemplo, estrada com cascalho, neve ou barro), o veículo com ABS pode precisar de uma distância de frenagem maior do que aquele sem ABS. Neste caso, reduza a velocidade do veículo e mantenha uma distância maior de outros veículos.

**⚠ ATENÇÃO**

- O ABS não pode operar de forma efetiva nas seguintes circunstâncias:
  - Utilização de pneus com a sua capacidade de aderência insuficiente (por exemplo, pneus com desgaste excessivo em uma estrada coberta pela neve).
  - O veículo desliza ao passar por uma estrada molhada e escorregadia em alta velocidade.

**⚠ CUIDADO:**

- Se a luz de advertência de falha do ABS permanecer acesa quando a luz de advertência dos freios se acender, pare o veículo imediatamente em um local seguro e contate uma concessionária autorizada BYD.
- O ABS não pode evitar o deslizamento causado por mudanças súbitas na direção como, por exemplo, ao desviar de algum obstáculo na pista ou mudar de faixa repentinamente. Dirija o veículo com cuidado e respeite sempre os limites de velocidade, não importando quais sejam as condições da estrada e do clima.
- O ABS não pode impedir a redução da estabilidade. Durante uma frenagem de emergência, gire o volante de direção adequadamente. O esterçamento repentino durante a condução pode resultar na colisão com o veículo à frente ou deslizamento para fora da estrada.

## Sistema de alerta de aproximação do veículo (simulador de ruído de motor) (AVAS)

### Funções do sistema

- O sistema de alerta acústico do veículo (AVAS) emite um alerta sonoro para sinalizar a presença do veículo para outros veículos próximos e pedestres quando o veículo está em baixa velocidade.
- Quando o veículo se move para frente:
  - Se a velocidade do veículo (V) estiver na faixa entre 0 km/h a 20 km/h, o som do alerta fica mais alto conforme a velocidade do veículo aumenta.
  - Se a velocidade do veículo (V) estiver na faixa entre 20 km/h a 30 km/h, o som do alerta fica mais baixo conforme a velocidade do veículo aumenta.
  - Quando a velocidade do veículo (V) estiver acima de 30 km/h, o alerta sonoro será interrompido automaticamente.
- Quando o veículo está em marcha à ré, ele emitirá um alerta sonoro contínuo e uniforme.

### Controle de pausa/acionamento do sistema

- Os usuários podem habilitar ou desabilitar o simulador de som do motor através do ajuste Multimedia → Setting → Vehicle setting → Intelligent reminder (Multimídia → Configuração → Configuração do veículo → Lembrete inteligente).

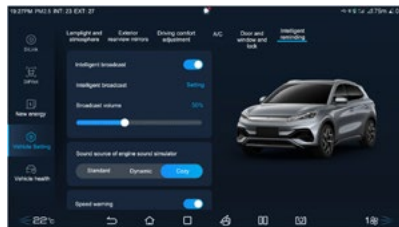

- O sistema está ligado por padrão antes da entrega do veículo.
- O AVAS tem duas fontes de som, chamadas Standard (padrão) e Dynamic (dinâmico).

### ATENÇÃO

- Se o som de alerta do AVAS não puder ser ouvido durante a condução em baixa velocidade, pare o veículo em um local relativamente seguro e silencioso, abra as janelas e, em seguida, coloque a alavanca seletora de marchas na posição D. Dirija a uma velocidade constante de 20 km/h (o volume do som será o máximo quando o veículo for conduzido a esta velocidade) para verificar o efeito sonoro. Se o ruído de alerta emitido pelo sistema não puder ser ouvido, contate uma concessionária autorizada BYD para solucionar o problema.

## Experiência de aceleração total 0 a 100 km/h

A aceleração total pode ser alcançada quando:

- O estado de carga da bateria de alta tensão estiver em 95% ou superior.
- O veículo está no modo SPORT. (Consulte Condução - Saindo de Vagas de Estacionamento - Alteração entre Modo de Condução/Terreno).
- Acesse a interface do temporizador de aceleração nas informações do menu. (Consulte Condução - Conhecendo o Painel de Instrumentos - Controle do Painel de Instrumentos.)

### ⚠ ATENÇÃO

- Tenha em mente todas as medidas de segurança relevantes ao experimentar esta função.
- Antes de experimentar esta função, verifique se o pneu, freio e outras funções do veículo estão em condições ideais.
- Não use esta função quando a visibilidade é baixa (por exemplo, poeira, névoa e durante a noite).
- Não use esta função em estradas escorregadias, com neve, lama ou inundadas, nem em grama, areia etc.
- Não use esta função em estradas com ambientes de tráfego complexos (por exemplo, em cruzamentos, com pedestres ou outros participantes do trânsito).
- Não use esta função antes de estar totalmente familiarizado com o veículo para evitar acidentes.



## Espelho retrovisor

### Antiofuscamento automático do espelho retrovisor interno\*

O espelho retrovisor interno antiofuscamento automático é fornecido com o sistema eletrônico que pode ajustar automaticamente a cor do espelho retrovisor, interno dependendo do ambiente do veículo para atenuar o incômodo do forte ofuscamento traseiro no campo visual do motorista.

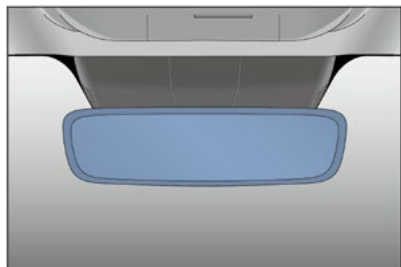

#### ⚠ ATENÇÃO

- Não pendure objetos pesados no espelho retrovisor interno e, ao ajustá-lo, movimente com cuidado.
- Ao ajustar manualmente o espelho retrovisor, caso ele fique preso, não aplique força excessiva para evitar que seja desencaixado.

#### ⚠ ATENÇÃO

- Não ajuste o espelho retrovisor enquanto estiver dirigindo o veículo. Caso contrário, o motorista pode se distrair, resultando em um acidente, lesões corporais e até mesmo a morte.

### Espelho retrovisor com função antiofuscamento manual\*

O espelho retrovisor com antiofuscamento manual pode operar em dois modos:

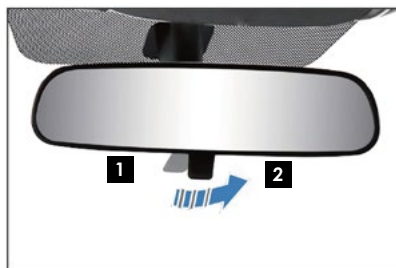

- Modo normal — coloque a alavanca de controle na posição **1**. Neste modo, a imagem no espelho retrovisor interno é a mais nítida.

- Modo antiofuscamento — coloque a alavanca de controle na posição **2**. Neste modo, perturbações causadas pelos raios de luz dos faróis dos veículos atrás podem ser enfraquecidas efetivamente à noite.

Nota: apesar da função antiofuscamento, a nitidez da visão traseira poderá ser menor.

## Espelhos laterais elétricos

### Botão de ajuste do espelho lateral

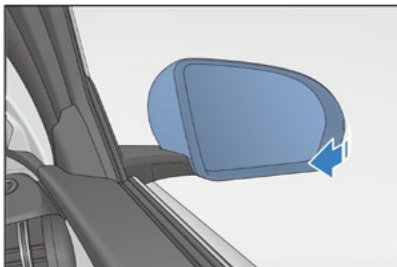

### Rebatimento manual dos espelhos retrovisores externos



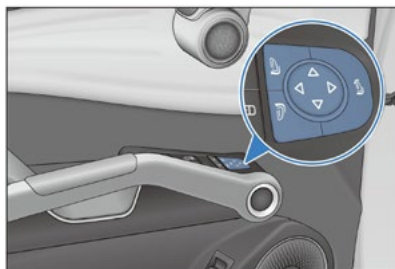

Empurre a borda externa do corpo do espelho retrovisor externo para fazê-lo girar em torno do eixo dobrável até chegar à posição de travamento.

### Rebatimento elétrico dos espelhos retrovisores externos.



- Pressione o interruptor de rebatimento  para rebater os espelhos retrovisores externos direito e esquerdo ao mesmo tempo. Pressione o interruptor de rebatimento novamente para restaurar os espelhos retrovisores externos esquerdo e direito para a posição original antes do rebatimento.
- Pressione o interruptor de ajuste elétrico esquerdo do espelho retrovisor externo  para selecionar o espelho retrovisor externo esquerdo.
- função de rebatimento automático dos espelhos retrovisores pode ser configurada em  → **Vehicle settings** → **External rearview mirrors** → **Auto-Fold** (→ Configurações do veículo → Espelhos retrovisores externos → Rebatimento automático).

- Pressione o interruptor de ajuste elétrico direito do espelho retrovisor externo  para selecionar o espelho retrovisor externo direito.
- A lente do espelho retrovisor externo pode ser ajustada em quatro direções : para cima, para baixo, para a esquerda e para a direita, correspondendo às ações para cima, para baixo, para a esquerda e para a direita do interruptor respectivamente.

#### DICA

- Se os espelhos retrovisores externos estiverem congelados, use um descongelador a jato para limpar a superfície do vidro ao invés de tentar operar o controlador ou raspar as superfícies.
- Não ajuste espelhos retrovisores externos quando o veículo está em movimento. Caso contrário, você poderá perder o controle da direção e causar um acidente.

## Limpador

### Substituição da palheta do limpador

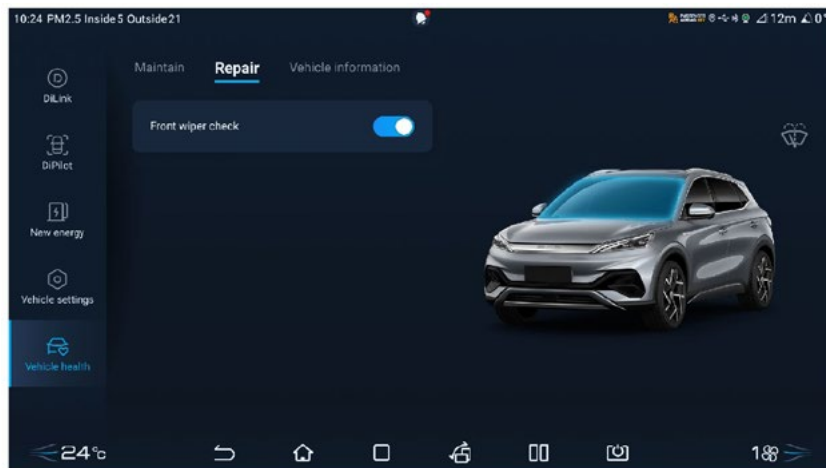

Com o sistema do veículo ligado (OK), o usuário pode ligar ou desligar a função de manutenção do limpador dianteiro em  → **Vehicle health** → **Repair** → **Front wiper check** (→Condição do veículo → Reparo → Verificar limpador frontal). Ative as configurações correspondentes de manutenção do limpador, de forma que o limpador gire para fora automaticamente, o que é conveniente para manutenção e substituição.

## Substituição do limpador dianteiro

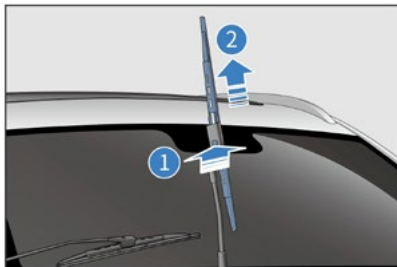

1. Levante o braço do limpador do lado do motorista e do lado do passageiro dianteiro.
2. Pressione o botão de travamento da palheta do limpador **1**.
3. Segure o clipe da palheta do limpador para retirar a palheta do limpador na direção **2**.
4. Instale a nova palheta do limpador na ordem inversa à remoção.

## Substituição do limpador traseiro

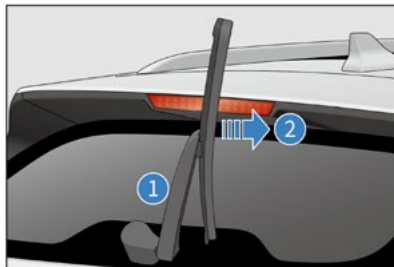

1. Puxe o braço do limpador traseiro para cima.
2. Mantenha a posição **1** do braço do limpador com a mão e retire a palheta do limpador verticalmente na direção **2** mostrada na figura.
3. Instale a nova palheta do limpador na ordem inversa à remoção.

**⚠ ATENÇÃO**

- Não abra o capô do motor quando o braço do limpador estiver levantado. Caso contrário, o capô do motor e o braço do limpador serão danificados.
- Não empurre diretamente o braço do limpador para evitar que a palheta do limpador bata diretamente no para-brisa ao reposicioná-la após lavar o veículo.
- Não dobre a palheta do limpador. Não obstrua a palheta do limpador durante o funcionamento do limpador.
- Ao substituir a palheta do limpador, depois que o braço do limpador for levantado, segure-o firmemente com a mão e então desça-o gentilmente após a substituição da palheta. Caso contrário, se a palheta do limpador ainda não foi instalada, o braço do limpador volta com força em direção ao vidro por ação externa e há um risco de danos ao vidro.

## Gravador de dados de viagem do veículo\*

- O motorista pode ligar ou desligar a função do sistema de registro de condução através da interface de configuração Multimedia Driving do gravador. Quando o veículo é iniciado, o sistema retorna para o último estado de configuração.
- O gravador de dados de condução possui três interfaces de operação: vídeo em tempo real, lista de reprodução e configuração para dúvidas e configuração das informações de condução (consulte o manual de usuário eletrônico para instruções de operação detalhadas).
- A câmera do gravador de dados de condução está localizada na parte superior central do para-brisa dianteiro.



- O painel de instrumentos auxiliar II está equipado com um slot de cartão SD para o gravador de dados de condução.

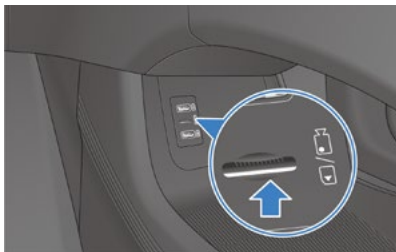

### Imagem do gravador de dados de viagem do veículo\*

#### Introdução à interface:

- Acesse a interface:
  - Clique no DVR na interface principal do console central para acessar o gravador de dados de viagem do veículo.

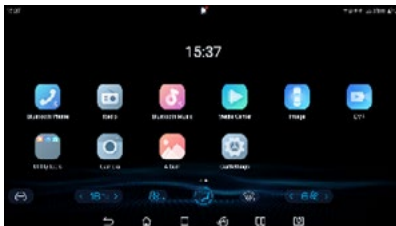

- Menu de função **1**
  - Você pode iniciar a gravação, tirar fotos e bloquear vídeos.
- Menu **2**
  - Você pode alternar entre imagens ao vivo, listas de reprodução e configurações.

#### Imagem em tempo real:

##### Gravação de vídeos

- Você pode gravar um vídeo com as seguintes etapas:
  1. Instale o cartão SD.
  2. Clique em DVR para acessar a interface do gravador de dados de viagem do veículo.
  3. Clique no botão vermelho no menu de função para iniciar a gravação e o sistema começa a gravar um vídeo frontal em tempo real.
  4. Clique no botão vermelho de vídeo novamente para parar a gravação.

5. Você pode visualizar o vídeo gravado na lista de reprodução.

**DICA**

- Se o veículo não estiver equipado com um cartão SD, consulte uma concessionária autorizada BYD local para informações sobre o cartão SD do modelo adequado e, então, adquira-o e instale você mesmo.

**Tirar fotos**

- Clique na câmera no menu de função do gravador de dados de viagem do veículo e o sistema irá capturar uma imagem frontal do veículo e armazená-la no cartão SD.

**Vídeos bloqueados**

- Clique no botão Lock (travar) no menu de função do gravador de dados de viagem do veículo, e o gravador de dados de viagem do veículo irá bloquear o vídeo atualmente em gravação dos primeiros 20 segundos aos últimos 10 segundos.

**DICA**

- Vídeos bloqueados não serão substituídos em loops.

**Lista de reprodução**

- Você pode visualizar os vídeos de condução gravados, vídeos bloqueados e fotos.

**Configurações**

- Você pode definir a duração da gravação de vídeo, a resolução da gravação e deletar dados.

**CUIDADO:**

- Dados excluídos não podem ser recuperados. Portanto, considere cuidadosamente se deve deletar todos os dados.

**Índice**

---

Instruções sobre o cinto de segurança .....	2-2
Utilização do cinto de segurança .....	2-3
Introdução ao sistema de retenção complementar .....	2-6
Airbags do motorista e passageiro dianteiro .....	2-7
Airbags laterais no banco dianteiro.....	2-8
Airbags de corfina lateral.....	2-9
Condições de acionamento do sistema de retenção complementar.....	2-10
Sistema de retenção para crianças .....	2-15
Sistema antifurto .....	2-20
Processamento e coleta de dados.....	2-21

## Instruções sobre o cinto de segurança

Estudos indicam que a utilização correta do cinto de segurança reduz consideravelmente o risco de ferimentos em passageiros em caso de frenagem de emergência, manobra súbita ou acidente com colisão. Certifique-se de ler e compreender as informações a seguir.

### ⚠️ ATENÇÃO

- Use o cinto de segurança sempre que o veículo estiver trafegando.
- Antes de dirigir o veículo, certifique-se de que todos os passageiros estejam com os cintos de segurança afivelados. Caso contrário, os passageiros do veículo estarão mais suscetíveis a sofrer ferimentos graves ou até mesmo fatais em caso de uma frenagem de emergência ou acidente com colisão.
- Os cintos de segurança do veículo são projetados principalmente com base no corpo de adultos, não sendo adequados para crianças. Selecione o sistema adequado de retenção para crianças com base na idade e no tamanho da criança (consulte Sistema de retenção para crianças).
- Caso algum cinto de segurança esteja danificado ou anormal, entre em contato imediatamente com uma concessionária autorizada BYD para confirmação e manuseio e não use os bancos correspondentes antes de tal confirmação e manuseio.

- A BYD enfatiza muito a segurança pessoal do motorista e passageiros a bordo, que devem usar os cintos de segurança em todos os momentos. Não seguir essas orientações poderá aumentar o risco de ferimentos graves ou até mesmo fatais em caso de um acidente com colisão.
- Os cintos de segurança equipados no veículo são projetados com base no tamanho do corpo de um adulto. Selecione os cintos de segurança adequados com base em sua condição.
- Certifique-se de colocar as crianças nos bancos traseiros e afivelar os cintos de segurança para proteção. De acordo com as estatísticas de acidentes, as crianças devidamente acomodadas nos bancos traseiros e protegidas pelo sistema de retenção para crianças apresentam mais segurança do que aquelas que se encontram nos bancos dianteiros.
- Não permita que nenhuma criança fique de pé ou de joelhos no banco traseiro. A frenagem de emergência ou uma eventual colisão causará ferimentos graves ou até mesmo a morte dessa criança desprotegida. Da mesma forma, não permita que nenhuma criança se sente no colo de outro ocupante porque a criança não ficará bem protegida em caso de frenagem de emergência ou colisão.

### Função do retrator de travamento de emergência para o cinto de segurança

- Em caso de curva fechada, frenagem de emergência, colisão ou rápida inclinação para frente de qualquer um dos passageiros, a correia do cinto de segurança travará automaticamente para restringir e proteger efetivamente o passageiro.
- Quando o veículo estiver trafegando lentamente, o cinto de segurança será puxado para fora ou retraído à medida que o passageiro se move de forma lenta e estável para permitir que o passageiro se mova livremente.
- Se o cinto de segurança travar devido à retração excessivamente rápida, puxe o cinto de segurança com força e depois solte-o para retrai-lo suavemente.

### Funções de pré-tensionamento e limitação de força do cinto de segurança\*

Caso o veículo sofra uma colisão frontal severa e as condições para o disparo do pré-tensionador forem satisfeitas, o pré-tensionador irá retrair uma parte do cinto de segurança rapidamente e travar o cinto para aumentar o nível de proteção dos passageiros. O limitador de força limita a força de retenção aplicada pelo cinto de segurança aos passageiros a uma determinada faixa, evitando ferimentos aos passageiros devido à força de retenção excessiva.



## Utilização do cinto de segurança

1. Ajuste o banco para uma posição adequada e ajuste o encosto do banco para uma inclinação adequada. (Consulte o ajuste elétrico dos bancos dianteiros\*)
2. Ajuste a posição do cinto de segurança de três pontos.

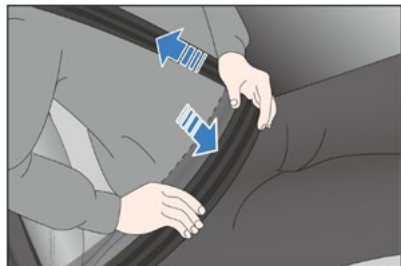

- Mantenha a postura correta, puxe a correia do cinto de segurança suavemente sobre o peito na diagonal do ombro. Certifique-se de não puxar a correia por baixo do braço ou atrás do pescoço.
  - Certifique-se de manter o cinto abdominal na posição mais baixa possível do quadril. Não afivele o cinto na posição da cintura.
3. Insira a lingueta do cinto no fecho até ouvir um som de clique; puxe a lingueta na direção oposta para confirmar que está travada corretamente. Certifique-se de que o cinto não esteja torcido.



4. Ajuste a altura do cinto de segurança (dos bancos dianteiros) para obter uma posição que favoreça o conforto e a proteção.

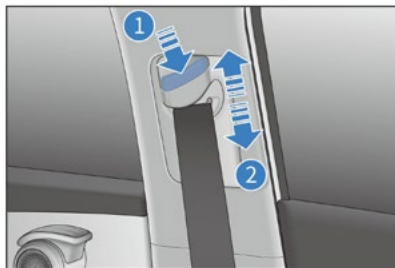

- 1 Pressione o botão de liberação do regulador de altura do cinto de segurança.

- 2 Segure o regulador de altura do cinto de segurança e mova-o para cima/baixo para ajustar o cinto de segurança dianteiro na altura adequada. Solte o botão de liberação do regulador de altura do cinto de segurança do banco dianteiro.
5. Após o ajuste, certifique-se de que o regulador esteja seguramente travado na posição, puxando em sua direção a parte superior do cinto de segurança.

### NOTA

- A correia do ombro deverá cruzar o centro do ombro. O cinto deverá ser posicionado afastado do pescoço, porém não deverá ficar em uma posição que possa cair do ombro com facilidade. Caso contrário, se houver uma frenagem de emergência ou acidente, o cinto de segurança poderá não proteger os passageiros, além de causar ferimentos aos passageiros.
- O cinto subabdominal deve cruzar o quadril o mais baixo possível para evitar que a correia de aperto cause ferimentos nos ocupantes durante acidentes.
- O cinto de segurança deve estar próximo ao corpo do ocupante para cumprir melhor sua função de proteção.

## 6. Liberar o cinto de segurança



- Pressione o botão vermelho de liberação no fecho; a lingueta será liberada e o cinto de segurança irá se retrair automaticamente.
- Se o cinto de segurança não retrair suavemente, puxe-o para fora e verifique quanto a dobras e torções.

**ATENÇÃO**

- Um cinto de segurança só pode ser usado por uma pessoa de cada vez. Não deixe duas ou mais pessoas compartilharem um cinto de segurança, mesmo se uma das pessoas for uma criança.
- Evite inclinar muito o encosto do banco. O cinto de segurança dispõe de uma proteção otimizada quando o encosto do banco está na posição ereta.

**ATENÇÃO**

- Não permita que o cinto de segurança ou sua fivela ou lingueta fiquem presos por uma porta ou suporte do banco traseiro; caso contrário, o cinto de segurança poderá ser danificado.
- Verifique regularmente o cinto de segurança. Verifique o cinto de segurança quanto a cortes, danos, folgas e outras condições anormais. Caso sejam encontradas anormalidades, entre em contato imediatamente com uma concessionária autorizada BYD para as orientações sobre manuseio, e não utilize o cinto de segurança correspondente até que as orientações sejam executadas.
- Não remova, desmonte ou modifique os cintos de segurança de forma arbitrária.
- Após um acidente, contate uma concessionária autorizada BYD para a inspeção dos cintos de segurança. Se o pré-tensionador do cinto de segurança for ativado, certifique-se de substituir o cinto de segurança.
- No caso de um acidente grave, mesmo que nenhum dano esteja aparente, substitua o cinto de segurança junto com o conjunto dos bancos e faça uma inspeção completa do sistema de retenção complementar.

**ATENÇÃO**

- As gestantes também devem afivelar o cinto de segurança corretamente como os outros passageiros. Note que a parte abdominal do cinto deverá ser posicionada em uma posição mais baixa possível sobre o quadril, para evitar que o cinto exerça uma pressão perigosamente excessiva sobre a gestante e o feto em caso de acidente.
- O método de fixação dos bancos traseiros é o mesmo dos dianteiros. Para certificar-se de que o cinto de segurança funcione normalmente, verifique se a lingueta do cinto de segurança está inserida no fecho correspondente quando utilizar o cinto de segurança no banco traseiro. O motorista deve sempre lembrar aos passageiros para que utilizem o cinto de segurança adequadamente.
- Não insira outros objetos estranhos como moedas e cliques na fivela a fim de evitar obstruir a conexão adequada entre a lingueta e a fivela.

## Função de advertência de cinto de segurança não afivelado

Se o motorista ou passageiro não afivelar o seu cinto de segurança após a partida do veículo, o sistema de advertência sonora e visual começará a funcionar até que o motorista e o passageiro estejam com os cintos de segurança afivelados.

- Indicador principal do cinto de segurança desafivelado

Se algum cinto de segurança não estiver afivelado, o indicador do cinto de segurança não afivelado se acenderá.

- Indicador de posição do cinto de segurança desafivelado

Se algum cinto de segurança não estiver afivelado, o indicador correspondente à posição irá acender.

- Advertência de cinto de segurança desafivelado para os ocupantes dos bancos

Com o sistema do veículo ligado, caso o motorista ou algum passageiro sentado no banco dianteiro não estiver com o cinto de segurança devidamente afivelado, a luz de segurança e o indicador de posição correspondente à posição irão acender. Se algum cinto de segurança não estiver devidamente afivelado com o veículo em movimento, a luz de advertência do cinto de segurança

se acenderá e um alerta sonoro será emitido para alertar os ocupantes sobre o uso do cinto de segurança.

- Ao colocar o cinto de segurança do motorista ou do passageiro\*, o indicador de cinto de segurança desafivelado e o indicador correspondente da posição do cinto desafivelado apagam-se.

### DICA

- Se a função mencionada acima apresentar anormalidades ou falhar, entre em contato com uma concessionária autorizada BYD e não use os bancos correspondentes antes que a função volte ao normal.
- Quando o veículo estiver em movimento, os passageiros devem sentar-se nos bancos e colocar os cintos de segurança corretamente. Caso contrário, os passageiros do veículo estarão mais suscetíveis a sofrer ferimentos graves ou até mesmo fatais em caso de uma frenagem de emergência ou acidente com colisão.

## Introdução ao sistema de retenção complementar

- O sistema de retenção complementar é um complemento aos cintos de segurança. Caso ocorra uma colisão severa com as condições de disparo do sistema sendo satisfeitas, o sistema de retenção complementar atuará de forma rápida para que juntamente com a proteção fornecida pelos cintos de segurança, possibilite uma proteção adicional para a cabeça e o abdômen do motorista e passageiros, reduzindo assim a probabilidade de ferimentos graves.
- De acordo com o tipo de colisão, o sistema de retenção complementar é geralmente classificado em airbags dianteiros e airbags laterais. Os airbags dianteiros incluem um airbag do motorista e um airbag do passageiro dianteiro. Os airbags laterais incluem airbags laterais do banco dianteiro e airbags de cortina.
- O sistema de retenção complementar faz parte de todo o sistema de proteção de segurança passiva do veículo e não pode substituir a função dos cintos de segurança. O sistema de retenção complementar apresenta proteção máxima para os ocupantes somente com os cintos de segurança afivelados.

### DICA

- Mantenha a correta postura sentada para permitir que o cinto de segurança e o sistema de retenção complementar exerçam a máxima função de proteção.
- Não instale ou remova quaisquer peças do airbag por conta própria.
- Não use capas de assento que não sejam nossos produtos originais; caso contrário, o desempenho do airbag pode ser afetado ou ferimentos acidentais podem ser causados aos ocupantes. Não coloque objetos entre os airbags laterais e os ocupantes.
- Não aplique força excessiva na lateral dos bancos equipados com airbag lateral.
- Após a ocorrência de uma colisão, embora o módulo do airbag não seja acionado e o cinto de segurança pré-tensionado não trave, para proteger os passageiros contra riscos de alta pressão, o computador do airbag poderá ser criptografado. Neste caso, entre em contato com uma concessionária autorizada BYD para a realização dos testes.

## Airbags do motorista e passageiro dianteiro

Se o veículo estiver equipado com um airbag do motorista e um airbag do passageiro dianteiro, quando a unidade de controle eletrônico (ECU) do sistema de retenção complementar no veículo em movimento detectar uma colisão frontal de média a grave e as condições de acionamento do Sistema de retenção complementar forem atendidas, os airbags serão acionados para reduzir o grau de lesões.

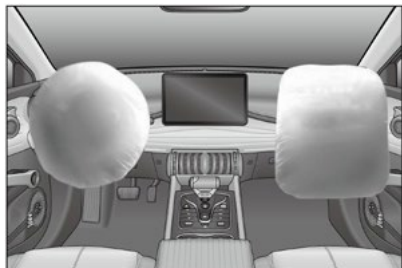

### Processo de início dos airbags dianteiros

- No caso de colisão frontal média a grave, ao detectar que o veículo desacelera rapidamente, o sensor enviará sinais ao controlador para permitir que os airbags dianteiros sejam acionados imediatamente.
- No caso de uma colisão frontal, o cinto de segurança pode ajudar a segurar a parte inferior do corpo e o tronco para manter você no lugar. O airbag funciona como uma almofada de ar que auxilia na proteção de sua cabeça e tórax.
- Quando a intensidade do impacto não atingir o valor crítico para o acionamento dos airbags, os cintos de segurança fornecem a proteção principal, enquanto os airbags fornecem pouca proteção auxiliar.
- Após inflarem, os airbags dianteiros esvaziarão imediatamente para não afetar a visão do motorista e a operação do volante de direção ou outros controladores.
- O acionamento dos airbags pode ser concluído rapidamente em um milissegundo para fornecer proteção adicional aos ocupantes do veículo em caso de acidente.

- Quando um airbag é acionado, um som alto será produzido, o que não causará lesões em geral (no entanto, existe a possibilidade de zumbido ou surdez temporária e a audição será restaurada em breve).
- Após uma colisão, você pode ver um pouco de fumaça, que é pó da superfície do airbag. Embora esse pó não seja tóxico, os ocupantes com doenças respiratórias ainda podem sentir desconforto temporário.

## Airbags laterais no banco dianteiro

Se o veículo que você selecionou estiver equipado com airbags de cortina laterais dos bancos dianteiros esquerdo e direito (como mostrado na figura) os airbags estão posicionados fora do encosto de cada banco dianteiro e ambos estão marcados com "AIRBAG".

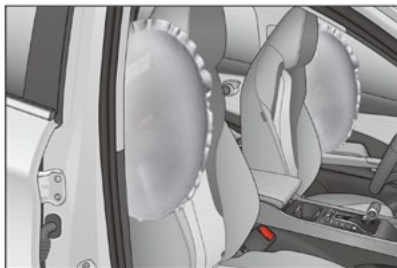

- Quando o veículo sofre uma colisão lateral média a grave durante o movimento e as condições de acionamento do sistema de retenção complementar são atendidas, os airbags serão acionados para ajudar a proteger o tórax do motorista/passageiro do lado que sofreu a colisão para reduzir o grau de lesão.
- Em caso de colisão lateral, apenas o airbag do lado que sofreu a colisão será acionado em geral.

- No caso de uma colisão do lado do passageiro, se nenhum passageiro estiver sentado no banco, o airbag lateral do banco do passageiro dianteiro também será acionado.
- Para obter a proteção ideal do airbag lateral, o passageiro deve afivelar o cinto de segurança e sentar-se com a coluna reta, apoiado no encosto.

### Em veículo equipado com airbags laterais do banco

- Evite o contato do encosto do banco com a água. Se for molhado por chuva ou água pulverizada, o funcionamento normal do sistema de airbag lateral pode ser afetado.
- Não cubra ou substitua a capa do encosto do banco por conta própria. Uma capa do encosto do banco que seja inadequada poderá prejudicar o acionamento dos airbags laterais durante uma colisão.

## Airbags de cortina lateral



- Se o veículo selecionado estiver equipado com airbags de cortina laterais esquerdo e direito (como mostrado na figura) os airbags estão posicionados nas áreas onde as paredes laterais e o teto estão conectados e as proteções das colunas A, B e C estão identificadas com CURTAIN AIRBAG/AIRBAG CORTINA. Quando o veículo estiver em movimento e sofrer uma colisão lateral de gravidade média a severa e as condições de acionamento dos airbags de cortina laterais foram atendidas, os airbags serão acionados para auxiliar na proteção da região da cabeça do motorista ou do passageiro dianteiro para reduzir o risco ou a gravidade de ferimentos.
- Em caso de colisão lateral, apenas o airbag do lado que sofreu a colisão será acionado em geral.
- Para obter a proteção ideal do airbag cortina lateral, o passageiro deve afivelar o cinto de segurança e sentar-se direito, apoiado no encosto.

## Condições de acionamento do sistema de retenção complementar

### Condições nas quais os airbags podem ser acionados

A extremidade dianteira do veículo bate no chão após passar por uma vala aberta ou um buraco na pista.

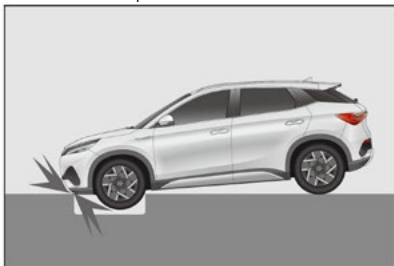

O veículo bate na calçada, pedra ou objeto similar.



A extremidade dianteira do veículo bate no chão quando estiver em uma descida.

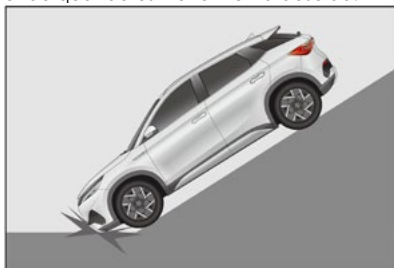

O veículo sofre uma colisão lateral causada por outro veículo.

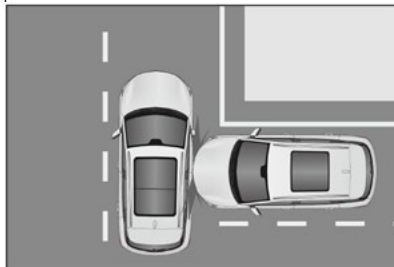

### Condições nas quais os airbags podem não ser acionados

O veículo colide com uma coluna de concreto, madeira ou qualquer outro objeto longo e estreito.



O veículo atinge a parte inferior de um caminhão.





O veículo sofre uma colisão traseira causada por outro veículo.



O veículo capota.

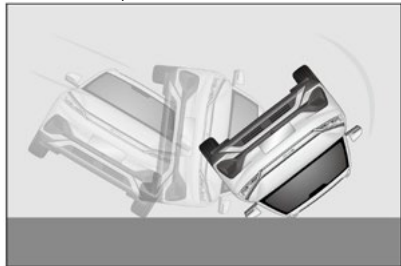

O veículo bater em uma parede ou em outro veículo com uma parte da carroceria que não seja a dianteira.



O veículo sofrer uma colisão lateral fora da área dos passageiros.

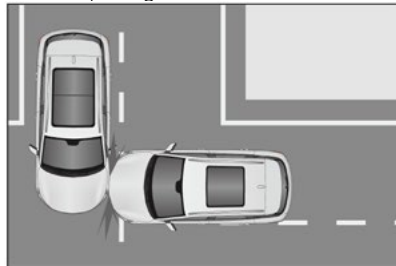

A lateral do veículo sofre uma colisão oblíqua.

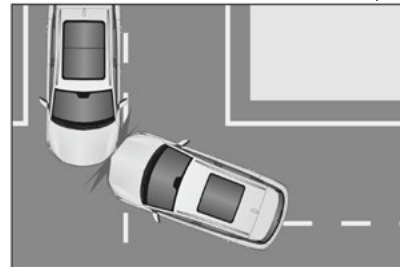

O veículo atingir um poste com a sua parte lateral.



**▲ CUIDADO**

- O sistema de retenção complementar é desenvolvido para combinar com o modelo específico do veículo. Quaisquer modificações na suspensão, tamanho dos pneus, para-choque, chassi ou equipamentos instalados poderão interferir no funcionamento do sistema de retenção complementar. Não instale qualquer componente do sistema de retenção complementar proveniente de outro veículo; caso contrário, o sistema de retenção complementar poderá apresentar falha e causar ferimentos.
- O motorista deve manter seu tórax a pelo menos 25 cm do volante de direção a fim de obter a proteção mais eficaz no eventual acionamento do sistema de retenção complementar.
- Quando o veículo estiver em movimento, afivele o cinto de segurança e mantenha a postura correta ao sentar-se. Se essas orientações não forem seguidas, ou você se inclinar para frente durante a condução, o risco de ferimentos com o acionamento do airbag aumentará caso ocorra um acidente.

**▲ CUIDADO**

- Não prenda ou cubra com objetos e não aplique nenhuma decoração na superfície da tampa do acabamento do volante de direção, na superfície próxima ao airbag à direita do painel de instrumentos e nas superfícies das proteções das colunas A, B e C. Limpe as superfícies apenas com um pano seco ou levemente úmido. Não bata com força nestas superfícies.
- Não permita que uma criança se sente no banco da frente sem proteção ou fique no colo de um adulto sentado no banco da frente. Caso o sistema de retenção complementar seja acionado, poderão ocorrer ferimentos graves ou até mesmo fatais.
- Não instale acessórios tais como suporte para celular, copo ou bandeja na tampa do acabamento do airbag ou dentro da faixa de acionamento de um airbag. Caso contrário, o risco de ferimentos com o acionamento do airbag aumentará caso um acidente ocorra.

**▲ CUIDADO**

- Os airbags de cortina lateral são acionados rapidamente com impacto considerável. Portanto, se o veículo for equipado com esses tipos de airbag, não permita que os passageiros fiquem apoiados em qualquer porta quando o veículo estiver em movimento. Caso contrário, há risco de ferimentos graves ou até mesmo fatais.
- Não coloque acabamentos ou objetos em qualquer equipamento dentro da faixa de acionamento dos airbags de cortina lateral, como no vidro do para-brisa, no vidro da porta lateral, na proteção da coluna A, teto, proteção da coluna B, proteção da coluna C e no corrimão auxiliar. Esses tipos de objetos podem ser arremessados pela força do acionamento dos airbags de cortina, ou podem interferir no acionamento normal dos airbags de cortina, resultando em risco de ferimentos graves ou até mesmo fatais.
- Ao transferir o veículo, entregue para o novo proprietário toda a documentação fornecida com o veículo.

**⚠ CUIDADO**

- Não desmonte ou faça reparos na proteção da coluna A, no teto, na proteção da coluna B e na proteção da coluna C equipada com airbags de cortina. Isto poderá causar uma falha no sistema ou causar o acionamento não intencional dos airbags de cortina, resultando em risco de ferimentos graves ou até mesmo fatais.
- Não modifique quaisquer componentes do sistema de retenção complementar, incluindo as etiquetas correspondentes. Entre em contato com uma concessionária autorizada BYD para inspeção e reparo no sistema de retenção complementar.
- O airbag só pode fornecer proteção contra acidentes uma vez. No eventual acionamento do airbag, faça a substituição dos componentes utilizados pelo sistema de retenção complementar.
- Ao descartar qualquer peça do veículo ou seu sistema de airbags, observe os regulamentos de segurança relevantes e o procedimento de descarte.

**⚠ CUIDADO**

- O sistema de retenção complementar tem uma forte resistência à interferência eletromagnética e distúrbios de ambientes. No entanto, para evitar situações inesperadas, não opere o veículo em ambientes com intensidade eletromagnética superior ao limite permitido no país.
- O sistema de retenção complementar do veículo é projetado levando em consideração o mau uso comum e as condições da estrada no país. No entanto, para evitar condições inesperadas, não deixe que a parte inferior do veículo sofra impacto ou não conduza o veículo de modo extremo em estradas com condições severas.
- O sistema de retenção complementar do veículo foi verificado por completo e o sistema de chicote elétrico corresponde perfeitamente ao sistema de retenção complementar. Quaisquer modificações no chicote elétrico do veículo poderão causar o acionamento do sistema de retenção complementar em condições de condução normal ou causar uma falha no seu acionamento quando as condições de acionamento forem atingidas.

**Contate uma concessionária autorizada BYD imediatamente nas seguintes condições:**

- Os airbags foram inflados ou acionados completamente.
-  A luz de advertência do sistema de retenção complementar no instrumento combinado acende de forma anormal.
  - O sistema de retenção complementar é monitorado pela unidade de controle com a função de autodiagnóstico. Seu estado pode ser exibido por meio da luz de advertência do sistema de retenção complementar no painel de instrumentos.
  - Depois de iniciar o sistema do veículo, a luz de advertência do sistema de retenção complementar vai acender por cerca de 5 segundos e ficar apagada por mais 5 segundos. Isso indica que o sistema de retenção complementar está normal.
  - Se o sistema de retenção complementar for desativado, a luz de advertência permanecerá acesa, mas o sistema de retenção complementar não terá a função de proteção.

**A ocorrência de alguma das seguintes situações é indicação de uma falha no sistema de retenção complementar:**

- Após iniciar o sistema do veículo, esta luz de advertência não acende.
- Após iniciar o sistema do veículo, esta luz de advertência não se apaga 5 segundos depois ou apaga, mas acende novamente.
- Após colocar o sistema do veículo no modo OFF, esta luz de advertência acende.
- Quando o veículo estiver em movimento, a luz de advertência acende ou pisca. Em caso de falha, encaminhe o veículo a uma concessionária autorizada BYD para inspeção e manutenção assim que possível.

- Quando a parte dianteira do veículo (a parte sombreada na figura) sofre colisão, os airbags da fileira dianteira não acionam.

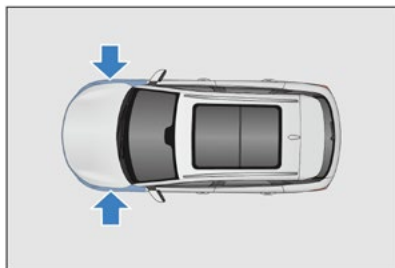

- A tampa do airbag está quebrada, rachada ou danificada de outra forma.

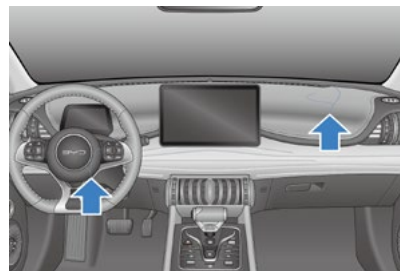

- Os airbags precisam ser removidos, desmontados, instalados ou reparados.

## Sistema de retenção para crianças

### Selecione um sistema de retenção para crianças adequado para a idade e o peso da sua criança

- Escolha um conjunto de sistema de retenção para crianças adequado ao seu filho. Se a criança for muito grande para utilizar um sistema de retenção para crianças, posicione-a no banco traseiro e coloque o cinto de segurança.

### Quando um sistema de retenção para crianças não for utilizado

- Prenda o sistema de retenção para crianças no banco de forma correta. Não instale arbitrariamente o sistema de retenção para crianças no banco do passageiro ou no compartimento do porta-malas.

#### ⚠ ATENÇÃO

- Certifique-se de proteger seu filho com um cinto de segurança ou sistema de retenção para crianças adequado com base na idade e tamanho corporal da criança, a fim de protegê-la de forma eficaz no caso de um acidente ou frenagem de emergência. Bebês e crianças pequenas nunca devem viajar no colo. O colo não substitui o sistema de retenção para crianças. Em casos de acidente, as crianças poderão ser arremessadas contra o para-brisa ou ser esmagadas entre o corpo do adulto e partes do veículo.
- Em veículos equipados com airbags de cortina, mesmo que a criança esteja acomodada no sistema de retenção para crianças, não deixe que ela fique com a cabeça ou alguma outra parte do corpo apoiada na porta, banco, coluna dianteira ou traseira ou travessa lateral do teto (os quais serão afetados se ocorrer o acionamento dos airbags de cortina). Caso contrário, a criança poderá sofrer um impacto de força considerável pelo acionamento dos airbags de cortina, correndo o risco de sofrer ferimentos graves ou até mesmo fatais.

#### ⚠ ATENÇÃO

- Instale corretamente um sistema de retenção para crianças, de acordo com o manual de instalação fornecido pelo fabricante. Caso contrário, a criança correrá o risco de sofrer ferimentos graves ou até mesmo fatais se houver uma frenagem de emergência ou acidente.

#### i DICA

- A BYD Auto recomenda enfaticamente o uso do sistema de retenção para crianças. Estudos revelam que o sistema de retenção para crianças instalado no banco traseiro é mais seguro para a criança.



#### AIRBAG



Siga o manual de instalação do sistema de retenção para crianças fornecido pelo fabricante. Posicione o sistema de retenção para crianças no assento lateral do banco traseiro.

Fixe o top tether ao instalar o sistema de retenção para crianças.

## Tipos de sistemas de retenção para crianças

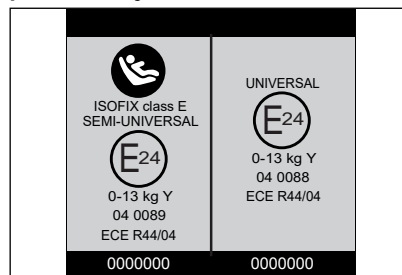

Os sistemas de retenção para crianças possuem o selo de aprovação ECE de cor laranja. O selo de aprovação pode conter as seguintes informações sobre o sistema:

- Categoria de aprovação
- Categoria por peso
- Número de aprovação

## Instalação do sistema de retenção para crianças

- Os bancos laterais traseiros são equipados com alavancas de ancoragem especiais (há uma etiqueta afixada no banco indicando a posição de ancoragem).



- Os bancos traseiros são equipados com alavancas de ancoragem atrás dos encostos.



## Instalação da cadeirinha infantil



1. Verifique a posição da alavanca de ancoragem especial e instale o sistema de retenção para crianças no banco do veículo.

### **i** DICA

- A alavanca de ancoragem está instalada no espaço entre a almofada do banco e o encosto.

2. Levante o encosto de cabeça, prenda a presilha à alavanca de ancoragem atrás do encosto e aperte o Top tether. Certifique-se de que o Top tether está fixado corretamente.



- 1** Top tether  
**2** Alavanca de ancoragem

3. Ajuste novamente o encosto de cabeça até a posição correta.

- Se o banco do motorista estiver obstruindo a instalação correta do sistema de retenção para crianças, instale o sistema no banco traseiro direito.
- Não use o sistema de retenção para crianças voltado para trás em um banco protegido pelo airbag dianteiro (ativado). Caso contrário, quando um acidente ocorrer, a força de impacto aplicada quando o airbag do passageiro dianteiro for acionado podem causar ferimentos graves ou fatais à criança.



### ⚠ CUIDADO

- Pressione/puxe a cadeirinha infantil em diferentes direções e certifique-se de que esteja instalada de forma segura.
- Ao utilizar uma fixação inferior, certifique-se de que não há objetos estranhos ao redor da fixação, verifique se o cinto de segurança não está preso atrás da cadeirinha infantil e se o sistema de retenção para crianças está fixado com firmeza. Caso contrário, a criança poderá sofrer lesões graves ou até mesmo fatais em caso de frenagem de emergência ou acidente.
- Não instale uma cadeirinha infantil no banco dianteiro.

### Informações detalhadas para a instalação do sistema de retenção para crianças

Grupo de classificação	Assento (ou outras posições)		
	Passageiro dianteiro	Assentos laterais do banco traseiro	Assento central do banco traseiro
Grupo 0			
(Menos de 10 kg)	X	U	X
Grupo 0+			
(Menos de 13 kg)	X	U	X
Grupo 1			
(9 ~ 18 kg)	X	U/UF	X
Grupo II			
(15 ~ 25 kg)	X	UF	X
Grupo III			
(22 ~ 36 kg)	X	UF	X

Nota: As letras da tabela são definidas conforme a seguir:

**U** = O banco é adequado para os sistemas de retenção para crianças universais aprovados para este grupo de classificação.

**UF** = O banco é adequado para os sistemas de retenção para crianças universais voltados para frente e aprovados para este grupo de classificação.

**X** = O banco não é adequado para os sistemas de retenção para crianças inclusos neste grupo de classificação.



### Informações sobre adequabilidade de diferentes posições do ISOFIX (International Standards Organization FIX) para o sistema de retenção para crianças ISOFIX

Grupo de classificação	Classe de tamanho	Fixação	Assento (ou outras posições)		
			Passageiro dianteiro	Assentos laterais do banco traseiro	Assento central do banco traseiro
Berço	F	ISO/L1	X	X	X
	G	ISO/L2	X	X	X
Grupo 0 (Menos de 10 kg)	G	ISO/L2	X	X	X
Grupo 0+ (Menos de 13 kg)	E	ISO/R1	X	X	X
	D	ISO/R2	X	X	X
	C	ISO/R3	X	X	X
Grupo 1 (9 a 18kg)	D	ISO/R2	X	X	X
	C	ISO/R3	X	X	X
	B	ISO/F2	X	IUF	X
	B1	ISO/F2X	X	IUF	X
	A	ISO/F3	X	IUF	X

Nota 1: Para sistemas de retenção para crianças que não utilizam a identificação de classe de tamanho ISO/XX (A-G), para cada grupo de classificação aplicável, os fabricantes de automóveis devem indicar o sistema de retenção para crianças ISOFIX específico para cada assento do veículo.

Nota 2: As letras da tabela são definidas conforme a seguir:

IUF = O assento é adequado para os sistemas de retenção para crianças na categoria ISOFIX universal voltado para frente aprovado para este grupo de classificação.

X = A posição do ISOFIX não é adequada para os sistemas de retenção para crianças ISOFIX aprovado para este grupo de classificação e/ou classe de tamanho.

## Sistema antifurto

Se alguma porta for aberta quando o veículo estiver no modo antifurto, o sistema emitirá um alarme sonoro e os sinalizadores de direção piscarão para evitar o roubo do veículo.



### Ativação do Sistema Antifurto

1. Desligue o sistema do veículo.
2. Solicite que todos os passageiros saiam do veículo.
3. Trave todas as portas. Com todas as portas travadas, o indicador do antifurto permanece aceso. O Sistema Antifurto é ativado automaticamente depois de aproximadamente 10 segundos. Uma vez que o sistema está ativado, o indicador do antifurto começa a piscar.

4. Certifique-se de que o indicador esteja piscando quando você se afastar do veículo. Ninguém deve permanecer no interior do veículo quando o sistema for ativado no modo automático, porque o destravamento de alguma porta pelo interior do veículo causa o disparo do Sistema Antifurto.

### Disparo do alarme

- O alarme será acionado se:
  - Alguma porta, tampa do porta-malas ou capô do motor estiver destravado sem o uso da função PEPS da chave inteligente.
  - O sistema do veículo é iniciado por outro meio além da função PEPS da chave inteligente.

### Desativação do alarme

- O alarme pode ser desarmado através dos seguintes métodos:
  - Destruar as portas com o uso da chave inteligente.
  - Destruar as portas com o microinterruptor.
  - Destruar a tampa do porta-malas remotamente com a chave inteligente.
  - Dar partida no veículo remotamente com a chave inteligente.

- Pressionar a tecla START/STOP com a chave inteligente localizada dentro do veículo.

### ⚠ CUIDADO

- O sistema antifurto não pode ser modificado por meio de alteração ou acréscimo. Esse tipo de modificação pode causar uma falha no sistema.

### Indicador do antifurto

Durante o modo de ajuste do antifurto, o indicador do antifurto se acenderá por aproximadamente 10 segundos.



## Processamento e coleta de dados

- Esta seção fornece algumas informações importantes sobre como os dados pessoais são coletados e processados ao utilizar um veículo BYD.

### Processamento de dados do veículo

- Ao usar o veículo, as informações são coletadas no veículo.
- Isso inclui dados tais como aqueles coletados ou transmitidos por sensores do veículo ou unidades de controle necessários para o funcionamento seguro do seu veículo.
- Em alguns casos, os dados são usados para oferecer suporte à condução (sistemas de assistência ao motorista) ou para ativar uma função específica de conforto ou entretenimento.
- Os dados pessoais coletados e processados incluem principalmente dados de veículos, dados relacionados a serviços remotos e outros dados, conforme especificado abaixo.

### Dados internos do veículo

#### Dados de operação

- Ao operar o veículo, diversos dados sobre o status do veículo (por exemplo, velocidade, nível de bateria, sistema de freio) ou do ambiente (por exemplo, sensores de distância, sensor de chuva, sensores de temperatura) são coletados e processados.
- Esses dados geralmente não são armazenados, mas existem unidades de controle, sensores ou outros componentes instalados no veículo que registram esses dados, por exemplo, para registrar requisitos de manutenção, mensagens de erro ou outras informações.
- Os dados do veículo serão armazenados apenas no equipamento dentro do veículo, mas podem ser lidos através da interface OBD ("On Board Diagnostics") em uma concessionária ou assistência autorizada BYD ou terceiros.
- Caso esse acesso ocorra durante a manutenção do veículo, as informações também podem ser transmitidas aos engenheiros da BYD para garantia de qualidade, relatórios de defeitos do produto ou verificação de reclamações de clientes.

### Dados relacionados aos serviços remotos

#### Serviços de monitoramento remoto

- Seu veículo possui serviços de monitoramento remoto.
- Estes incluem diagnósticos remotos e atualizações e melhorias Over-the-air (OTA) para fins de segurança (sujeitos à aprovação do proprietário).
- Esses serviços de monitoramento remoto atendem as seguintes propósitos: prestação de nossos serviços ao proprietário (diagnóstico/suporte remoto), desenvolvimento de produto e segurança pública.
- Dependendo do seu país e da configuração, várias informações do veículo podem ser transmitidas para a BYD para os fins descritos acima, incluindo informações de localização do veículo, status do veículo, como consumo de energia, velocidade do veículo, posição da marcha, modo de potência, status do ESC, status do sistema de direção, status da bateria, status do conjunto motriz e status geral do desempenho do veículo.

## Outros

### Sistema de infoentretenimento

- Dependendo da configuração do seu veículo, você mesmo pode adicionar dados ao sistema de infoentretenimento.
- Dependendo da configuração, isso inclui, por exemplo, dados da mídia para a reprodução de filmes no sistema de infoentretenimento, dados de endereço ao utilizar o sistema de navegação ou dados para utilizar os serviços online.
- Dependendo da configuração do seu veículo, você também pode conseguir fazer determinadas configurações individuais dentro e no veículo.
- Se esses dados forem armazenados no veículo, você pode excluí-los a qualquer momento.
- Se esses dados forem transferidos para terceiros (porque você utiliza conteúdos de terceiros, em particular como parte dos serviços on-line), a BYD não possui qualquer controle sobre eles.

### Integração de dispositivos móveis

- Dependendo das configurações do veículo, os dispositivos móveis podem ser conectados e controlados através do sistema de infoentretenimento do veículo.
- Pode ser necessário que a tela do dispositivo seja exibida ou o áudio reproduzido através do sistema de infoentretenimento ou seja transmitido para ele.
- Dados adicionais como posicionamento ou informações do veículo podem ser transmitidos por meio de aplicativos para uso em determinados sistemas de navegação, comunicação ou outros serviços de terceiros.
- O tipo específico de processamento de dados depende da respectiva função e é controlado pelo usuário ou por terceiros, tais como o fornecedor dos dispositivos ou serviços correspondentes.

### Acesso à Internet e os serviços conectados

- Dependendo das configurações do veículo, a Internet pode ser acessada para determinadas funções ou serviços da BYD por meio dos dispositivos em rede do sistema de infoentretenimento do veículo.
- A BYD não é responsável por quaisquer desses serviços prestados por qualquer outra parte.
- Nesses casos, obtenha informações sobre o uso de dados do prestador do respectivo serviço online.

### Registro de imagem das câmeras/ monitoramento do entorno (360°)



- Seu veículo está equipado com várias câmeras/sensores.
- A razão para isso é que algumas funcionalidades exigem que o percurso do veículo seja detectado e avaliado, o que é feito por câmeras que detectam objetos no entorno do veículo (por exemplo, obstáculos).
- As imagens são transmitidas ao respectivo módulo de controle para análises adicionais necessárias para operar os sistemas.
- Algumas imagens são apenas processadas em base volátil (RAM), outras podem ser armazenadas, dependendo do equipamento do veículo.

- O veículo pode ser equipado com uma câmera voltada para fora (OFC) que pode ser usada para fazer uma filmagem do ambiente (câmera do painel).
- O veículo também pode ser equipado com uma câmera voltada para dentro (IFC) que pode ser usada para fazer uma filmagem dentro do veículo.
- Ambas as filmagens de vídeo são armazenadas no veículo.
- Você é responsável por verificar as leis vigentes no seu país se ligar a câmera.
- Esteja ciente dos requisitos legais antes de ativar a OFC ou a IFC (em alguns países é necessário obter consentimento para IFC, enquanto outros restringem fortemente o uso da OFC como câmera do painel, por exemplo).
- Para mais detalhes sobre as opções de câmera, consulte **Registro de percurso parcial e visão panorâmica parcial** deste manual.

### Transferência permanente do veículo para terceiros e modo offline

- No caso de uma transferência permanente do veículo, ou seja, se você comprou seu veículo usado, ou se o veículo foi transferido para você por outra pessoa para uso permanente, é necessário observar se todas as configurações de personalização/usuário salvas no sistema de infotretimento (por exemplo, lista de endereços, sistema de navegação etc.) podem ser acessadas pelo novo usuário.
- Você também pode restringir a comunicação do seu veículo com o servidor de dados BYD e o processamento de dados pessoais e relacionados ao veículo configurando o veículo para o modo offline.



- Toque em PAD  para desligar o Wi-Fi.
- O Wi-Fi também pode ser desligado tocando em  → DiLink → Link → **WLAN-Off**.

### Divulgação dos dados pessoais para autoridades

- A BYD divulga seus dados pessoais apenas se isso for legalmente permitido ou mediante seu consentimento.
- No entanto, sujeito às leis aplicáveis, as agências governamentais podem ser autorizadas a ler os dados dos veículos (por exemplo, os dados podem ser lidos da unidade de controle do airbag para esclarecer um acidente).
- Se exigido por lei, a BYD também pode ser obrigada a divulgar dados mediante solicitação às autoridades governamentais do seu país, por exemplo, em caso de investigação de um crime.

### Seus direitos de proteção aos dados

- A BYD respeita a privacidade de seus clientes e cumpre rigorosamente todas as leis de proteção de dados, em particular o Regulamento Geral de Proteção de Dados (GDPR) e as leis locais aplicáveis.
- De acordo com essas leis, os proprietários têm direitos específicos quando seus dados pessoais são processados.
- Os titulares dos dados têm o direito de informação e acesso, à retificação, à exclusão dos dados pessoais ("direito a ser esquecido") e o direito de se opor ao tratamento de dados pessoais ou de restringir (ou retirar o consentimento fornecido anteriormente, bem como o direito à portabilidade de dados).

- Esses direitos podem ser limitados em alguns casos - por exemplo, se pudermos mostrar que temos a obrigação legal de processar seus dados, ou se o fornecimento de informações a você divulgar dados pessoais sobre outra pessoa, ou se formos legalmente impedidos de divulgar essa informação.
- Em alguns casos, isso pode significar que podemos reter os dados mesmo que você retire seu consentimento.

## Índice

---

Visão do instrumento combinado.....	3-2
Indicadores.....	3-3

## Visão do instrumento combinado

## Instrumento combinado em LCD

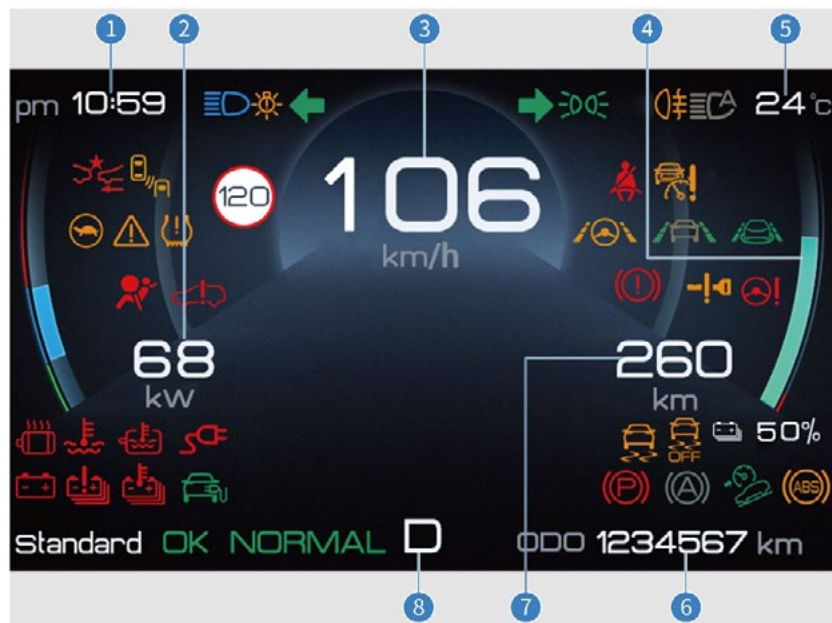

- 1** Hora
- 2** Medidor de potência
- 3** Velocímetro
- 4** Indicador do estado de carga da bateria
- 5** Temperatura externa
- 6** Quilometragem total
- 7** Autonomia
- 8** Informações de marcha



## Indicadores

## Indicadores/identificação das luzes de advertência

	Luz indicadora dos sinalizadores de direção
	Indicador da luz de posição
	Luz indicadora do farol alto
	Luz indicadora da luz de neblina traseira
	Luz indicadora OK (pronto para condução)
	Indicador de luz de neblina dianteira*
	Indicador de ECO (economia na condução)
	Indicador de modo SPORT
	Indicador de retenção automática do veículo
	Indicador de controle de descida em declive*
	Indicador do interruptor de iluminação mestre
	Indicador de farol alto/baixo inteligente*

	Luz indicadora de descarga
	Indicador da luz de LED sempre acesa
	Indicador do estado de standby ACC (cinza)*
	Indicador de velocidade de cruzeiro ACC*
	Indicador do estado ACC*
	Indicador de estacionamento automático - indicador standby (branco)
	Indicador de controle de cruzeiro
	Indicador de controle de cruzeiro principal
	Indicador do assistente de congestionamento (Traffic jam assist - TJA)*
	Indicador de advertência preditiva de colisão (verde)
	Indicador de falha da frenagem automática de emergência*
	Luz de advertência do sistema da chave inteligente
	Indicador de advertência TPMS

	Luz de advertência principal
	Luz de advertência de desativação do ESP
	Luz de advertência de falha do ESP
	Luz de advertência de falha do ABS
	Luz de advertência de potência de tração limitada
	Luz de advertência de falha nos faróis
	Luz indicadora do modo antirrapagem (modo neve)
	Luz de advertência de baixa carga da bateria de tração
	Luz de advertência de falha do ACC
	Indicador de monitoramento de ponto cego*
	Luz de advertência do aviso preditivo de colisão (vermelha)
	Luz de advertência de superaquecimento do motor
	Luz de advertência de superaquecimento do líquido de arrefecimento do motor

	Lembrete do cinto de segurança
	Luz de advertência de falha do sistema de retenção complementar
	Luz indicadora EPB (freio de estacionamento elétrico)
	Luz de advertência de falha no sistema de estacionamento
	Luz de advertência de falha no sistema de direção
	Indicador de conexão de carregamento da bateria de tração
	Luz de advertência de falha no sistema de alimentação de baixa tensão
	Luz de advertência de superaquecimento da bateria de tração
	Luz de advertência de falha da bateria de tração
	Luz de advertência do sistema do conjunto motriz
	Indicador de reconhecimento de sinal de trânsito*

## Descrição das luzes/indicadores de advertência

### Luz de advertência do sistema da chave inteligente

- Após pressionar a tecla START/STOP, caso a chave não esteja no veículo, esta luz de advertência vai acender e continuar acesa por alguns segundos, acompanhada de um alerta sonoro da campainha do painel e o instrumento combinado exibirá a mensagem "Key is not detected (Chave não detectada). Please check whether the key is in the vehicle." (Verifique se a chave está dentro do veículo).
- Ao pressionar a tecla START/STOP com a chave eletrônica inteligente correspondente localizada dentro do veículo, esta luz de advertência não acenderá e o veículo poderá ser iniciado e ligado.
- Se a luz de advertência piscar após pressionar a tecla START/STOP, isso indica que a bateria da chave está fraca.
- Se a chave não estiver no veículo, o painel de instrumentos avisa Key is not detected. (Chave não detectada). Please check whether the key is in the vehicle." (Verifique se a chave está dentro do veículo).



### Luz de advertência da falha sistema de freio antitravamento (Anti-lock Brake System - ABS)

- Com o sistema do veículo ligado em OK, esta luz de advertência acenderá. Se o sistema ABS está funcionando normalmente, ela irá se apagar após alguns segundos. Esta luz de advertência acende se alguma falha for detectada no sistema e permanecerá ligada até que a falha seja eliminada.
- Quando a luz de advertência do ABS acender (com a luz de advertência de falha do sistema de estacionamento desligada), o ABS não funciona, mas o sistema de freio ainda funciona normalmente.
- Quando a luz de advertência do ABS acende (com a luz de advertência de falha do sistema de estacionamento desligada), como o ABS não funciona, as rodas serão travadas na frenagem de emergência ou no uso do freio em estradas molhadas e escorregadias.
- A ocorrência de alguma das situações a seguir é indicação de uma falha em uma peça monitorada pelo sistema de luzes de advertência. Neste caso, contate uma concessionária autorizada BYD para inspeção imediatamente:
  - Com o sistema do veículo ligado (OK), esta luz de advertência não acende nem fica acesa.
  - Esta luz de advertência acende durante a condução.

 **DICA**

- A luz acesa por um breve período durante a operação não é sinal de problemas.
  - Se a luz de advertência de falha do sistema de estacionamento e a luz de advertência de falha do **ABS** acenderem ao mesmo tempo, estacione o veículo imediatamente em local seguro e entre em contato com uma concessionária autorizada BYD. A frenagem do veículo nesta situação poderá causar mau funcionamento do ABS e o veículo poderá se tornar extremamente instável.
- Se o indicador ABS e o indicador do sistema de freio acenderem ao mesmo tempo e o EPB for totalmente liberado, isso indica que o sistema de distribuição da força de frenagem para as rodas dianteiras e traseiras também está com defeito.

**Indicador de advertência TPMS**

- Com o sistema do veículo ligado em OK, esta luz de advertência acenderá. Se o sistema de monitoramento da pressão do pneu está funcionando normalmente, ela irá se apagar após alguns segundos. Esta luz de advertência se acende se alguma falha for detectada posteriormente no sistema.

- Quando a luz de advertência de falha do sistema de monitoramento da pressão dos pneus acender ou piscar e a mensagem Check TPMS (Verificar TPMS) for exibida na tela do display do painel e o símbolo "—" aparecer na posição do valor na interface do display é indicação de falha no sistema de monitoramento da pressão nos pneus.
- Quando o pneu avisar Abnormal signal (Sinal anormal), significa que o sinal da pressão do pneu no local do veículo pode estar corrompido ou o módulo de monitoramento da pressão dos pneus está danificado.
- Quando a luz de advertência de falha do sistema de monitoramento da pressão dos pneus piscar rapidamente e uma ou mais posições de valor no display da pressão dos pneus da tela do painel ficar(em) vermelha(s), isso indica que o pneu ou pneus correspondentes estão vazando rapidamente.
- Quando a luz de advertência de falha do sistema de monitoramento da pressão dos pneus permanecer acesa e uma ou mais posições de valor no display da pressão dos pneus no instrumento combinado ficarem amarelas, isso indica que o pneu ou pneus correspondentes estão com falta de pressão. Se algum dos indicadores dos pneus ou valores de temperatura ficar amarelo significa que os pneus correspondentes estão sujeitos a altas temperaturas.

Caso ocorra alguma das seguintes situações, isto indica uma falha nos componentes moni-

torados pelo sistema de luzes de advertência. Neste caso, contate uma concessionária autorizada BYD para inspeção imediatamente.

**Luz de advertência de falha do ESC**

- Com o sistema do veículo ligado em OK, esta luz de advertência acenderá. Se a função ESC funcionar normalmente, esta luz de advertência apagará alguns segundos depois. Esta luz de advertência acende se alguma falha for detectada no sistema e permanecerá ligada até que a falha seja eliminada.
- Se a luz de advertência de falha do ESC piscar enquanto o veículo estiver em movimento, isso indica que o ESC está funcionando.
- Quando a luz de advertência de falha do ESC acender (a luz de advertência de falha do ABS e a luz de advertência de falha do sistema de estacionamento se apagam), o ESC apresenta falha, mas o ABS e o sistema de freio ainda funcionam normalmente.
- Quando a luz de advertência de falha do ESC acende (a luz de advertência de falha do ABS e a luz de advertência de falha do sistema de estacionamento se apagam), uma vez que o sistema de controle de estabilidade do veículo apresenta falha, o veículo poderá ficar extremamente instável ao fazer uma curva fechada ou contornar um obstáculo à frente abruptamente.

- A ocorrência de alguma das situações a seguir é indicação de uma falha em uma peça monitorada pelo sistema de luzes de advertência. Neste caso, contate uma concessionária autorizada BYD para inspeção imediatamente:
  - Com o sistema OK, esta luz de advertência não acende (sem auto-verificação).
  - Esta luz de advertência permanece acesa durante a condução.
  - Se esta luz de advertência piscar durante o percurso indica que o sistema está funcionando.

#### DICA

- A luz acesa por um breve período durante a operação não é sinal de problemas.
- Se a luz de advertência de falha do ESC ainda acender quando a luz de advertência de falha do ABS e do sistema de freio acenderem, estacione o veículo imediatamente em local seguro e entre em contato com uma concessionária autorizada BYD. A frenagem nessa situação poderá causar instabilidade do veículo e mau funcionamento total do ABS.



#### Luz de advertência ESC OFF (ESC desligado)

- Quando a tecla ESC OFF for pressionada, a luz deve acender e permanecer acesa e o sistema ESC não funcionará. Quando a tecla ESC OFF for pressionada novamente, a luz deve apagar e a função ESC retorna ao normal.

#### DICA

- Se o indicador ESC OFF acender, o motorista deve aumentar a vigilância e manter o veículo em uma velocidade relativamente baixa ao dirigir em uma curva fechada e desviar bruscamente para evitar obstáculos. Isso ocorre porque frear o veículo em tal situação não terá a assistência pode causar mau funcionamento do sistema **ESC** e o veículo se tornará instável.



#### Luz de advertência de potência de tração limitada

Este indicador acende quando a potência do veículo está limitada. Nesse caso, entre em contato com uma concessionária autorizada BYD.



#### Luz de advertência de falha nos faróis

- Quando essa luz de advertência acender em amarelo, os faróis apresentarão falha. Encaminhe o veículo a uma concessionária autorizada BYD para inspeção.



#### Luz de advertência principal

- Quando este indicador acender, você deve prestar atenção a um aviso de falha ou mensagem de aviso no display de informações.



#### Lembrete do cinto de segurança

- Com o sistema energizado no modo OK, se o cinto de segurança do banco da frente não estiver afivelado, o indicador de cinto de segurança desafivelado acenderá. A luz de advertência permanecerá acesa até que o cinto de segurança seja devidamente afivelado.



### Luz de advertência de falha do sistema de retenção complementar

- Com o sistema do veículo iniciado (OK), a luz de advertência acenderá e apagará alguns segundos depois se o sistema de retenção complementar estiver normal. O sistema de luzes de advertência monitora a unidade de controle do sistema de retenção complementar, sensor de colisão, inflador dos airbags, luz de advertência, chicotes e fonte de alimentação.
- A ocorrência de alguma das situações a seguir é indicação de uma falha em uma peça monitorada pelo sistema de luzes de advertência. Neste caso, contate uma concessionária autorizada BYD para inspeção imediatamente:
  - Com o sistema do veículo iniciado (OK), esta luz de advertência não acende nem fica acesa mediante energização.
  - Esta luz de advertência acende durante a condução.



### Luz de advertência de falha do sistema de estacionamento

A luz de advertência de falha acenderá quando o nível do fluido de freio estiver baixo ou se o sistema de freio apresentar falha. Se alguma das situações abaixo ocorrer, pare o veículo imediatamente em um local seguro e contate uma concessionária autorizada BYD:

- Esta luz de advertência acende quando o nível de fluido de freio estiver baixo com o sistema iniciado OK

#### **i** DICA

- Não continue dirigindo quando o nível do fluido de freio estiver baixo. Poderá ocorrer falha grave.

- Ao ligar o veículo, se o nível do fluido de freio estiver normal e o sistema EPB estiver funcionando normalmente (o interruptor do EPB pode ser puxado e liberado normalmente, sem a exibição da mensagem Check EPB system (Verificar sistema EPB)), esta luz de advertência de falha permanece acesa.
- A luz de advertência de falha do freio e a luz de advertência de falha do ABS acenderão ao mesmo tempo.

#### **i** DICA

- A luz acesa por um breve período durante a operação não é sinal de problemas.



### Luz de advertência de falha no sistema de direção

- Se o sistema de direção estiver com defeito, esta luz de advertência permanecerá acesa. Neste caso, envie o veículo a uma concessionária autorizada BYD para inspeção.

#### **i** DICA

- A luz acesa por um breve período durante a operação não é sinal de problemas.

- O sistema de direção usa o motor para reduzir a força necessária para girar o volante de direção.
- Ao girar o volante de direção, você pode ouvir o barulho do motor quando estiver funcionando. Isto não representa uma falha.
- Não mantenha o volante de direção na posição limitada durante mais de 5 segundos; caso contrário, a proteção contra superaquecimento poderá ser ativada, fazendo com que o acionamento do volante de direção se torne pesado, podendo até mesmo causar danos ao motor.
- Quando o volante de direção é girado com frequência no lugar, se a luz de advertência de falha do sistema de direção não acender, mas a direção parecer pesada, não é indicação de falha.

- Se o volante de direção for girado com frequência no lugar por muito tempo, o efeito de impulso do sistema de direção diminuirá para evitar o superaquecimento do sistema, resultando em direção pesada ao operar o volante. Neste caso, evite girar o volante de direção com frequência ou estacionar e desligar o veículo; o sistema retornará à condição normal dentro de 10 minutos.

#### ATENÇÃO

- Se a luz de advertência de falha do sistema de direção acender, estacione o veículo imediatamente em local seguro e entre em contato com uma concessionária autorizada BYD.



#### Luz de advertência de falha no sistema de alimentação de baixa tensão

- Em um processo diferente de recarga/descarga, esta luz avisa sobre o status de operação do módulo CC e do módulo de bateria de baixa tensão.
- Durante a carga, esta luz avisa sobre uma falha no sistema de carga.

- Esta luz acesa durante a condução indica um problema no sistema CC ou no sistema de alimentação de baixa tensão. Desligue o A/C e o ventilador etc. Para garantir a segurança, pare imediatamente e entre em contato com uma concessionária autorizada BYD para resgatar o mais rápido possível.



#### Luz de advertência de falha no conjunto motriz

- Se o conjunto motriz falhar, a luz de advertência vai acender.
- A ocorrência de alguma das situações a seguir é indicação de uma falha em uma peça monitorada pelo sistema de luzes de advertência. Neste caso, contate uma concessionária autorizada BYD para inspeção imediatamente:
  - Com o sistema do veículo ligado (OK), esta luz de advertência permanecerá acesa.
  - Esta luz de advertência acende durante a condução.

#### ATENÇÃO

- Não conduza o veículo com a luz de advertência acesa sem necessidade. Entre em contato com uma concessionária autorizada BYD para verificar e identificar o problema assim que possível.



#### Luz de advertência de superaquecimento da bateria de tração

- Se esta luz indicadora acender, a alimentação da bateria de tração está sujeita a um superaquecimento. Neste caso, pare o veículo e aguarde até que a temperatura da bateria de tração diminua. Quando a luz de advertência de superaquecimento da bateria de tração pisca, é recomendado que você encoste o veículo imediatamente e abandone o carro o mais rápido possível.
- O superaquecimento da bateria de tração pode ser resultado de:
  - Subidas em longos aclives em um dia quente durante muito tempo.
  - Aceleração frequente e frenagem em tráfego de primeira marcha ou operação longa sem pausa.



#### Luz de advertência de falha da bateria de tração

- Quando o sistema do veículo for iniciado OK, esta luz de advertência vai acender. Se o sistema da bateria de tração está funcionando normalmente, a luz irá se apagar após alguns segundos. Esta luz acende se alguma falha for detectada posteriormente no sistema. Contate uma concessionária autorizada BYD para inspeção imediatamente.

- A ocorrência de alguma das situações a seguir é indicação de uma falha em uma peça monitorada pelo sistema de luzes de advertência. Neste caso, contate uma concessionária autorizada BYD para inspeção imediatamente:
  - Quando o sistema do veículo for iniciado OK, esta luz de advertência permanece acesa.
  - Esta luz de advertência permanece acesa ou ocasionalmente acende durante a condução.









### Luz de advertência de superaquecimento do líquido de arrefecimento do motor de tração

- Se este indicador acende, o motor está sujeito à alta temperatura. Portanto, é recomendável parar e contatar uma concessionária autorizada BYD para inspeção assim que possível.

## Descrição de outras falhas no painel de instrumentos

A seguinte mensagem de informação de falha pode aparecer no painel de instrumentos. Siga o método recomendado para solucionar o problema.

Ícone no display	Informação de falha	Método de solução
	Verifique o sistema de recarga a bordo.	O sistema de recarga a bordo está com defeito. Verifique se a conexão de recarga está anormal e conecte novamente o equipamento de carga. Entre em contato com uma concessionária autorizada BYD se o problema persistir.
	Verifique a rede do veículo.	Esta mensagem indica uma possível falha na rede de dados atuais. Neste caso, pare o veículo imediatamente e entre em contato com uma concessionária autorizada BYD.
	Verifique o sistema de faróis	Esta mensagem indica uma falha no sistema de faróis. Nesse caso, entre em contato com uma concessionária autorizada BYD.
	Verifique o sistema de advertência preditiva de colisão*	Esta mensagem indica uma falha no sistema de advertência preditiva de colisão. Neste caso, pare o veículo e entre em contato com uma concessionária autorizada BYD.
	Limite da função de frenagem automática de emergência*	Esta mensagem indica uma falha no sistema de frenagem automática de emergência. Neste caso, pare o veículo e entre em contato com uma concessionária autorizada BYD.

Ícone no display	Informação de falha	Método de solução
	Verifique o sistema BSD*	Esta mensagem indica uma falha no sistema de monitoramento de ponto cego na mudança de faixa. Neste caso, pare o veículo e entre em contato com uma concessionária autorizada BYD.
	A função de monitoramento de ponto cego está limitada*	Esta mensagem indica o limite da função BSD. Neste caso, pare o veículo e entre em contato com uma concessionária autorizada BYD.
	Verifique o sistema de marchas.	Esta mensagem indica uma falha no controlador de marchas. Neste caso, pare o veículo imediatamente e entre em contato com uma concessionária autorizada BYD.
	Verifique o controlador de vídeo multifuncional*	Esta mensagem indica uma falha no controlador de vídeo multifuncional. Neste caso, pare o veículo e entre em contato com uma concessionária autorizada BYD.
	Limite da função do controlador de vídeo multifuncional*	Esta mensagem indica que o controlador de vídeo multifuncional está limitado funcionalmente. Neste caso, pare o veículo e entre em contato com uma concessionária autorizada BYD.
	O ambiente está limitado e a câmera inteligente não está disponível*	Isso indica que a câmera inteligente não está disponível. Neste caso, pare o veículo e entre em contato com uma concessionária autorizada BYD.
	Verifique o sistema de advertência de mudança de faixa*	Esta mensagem indica uma falha no sistema de advertência de mudança de faixa. Neste caso, pare o veículo e entre em contato com uma concessionária autorizada BYD.
	Verifique o sistema de manutenção da faixa de rodagem*	Esta mensagem indica uma falha no sistema de advertência de manutenção da faixa de rodagem. Neste caso, pare o veículo e entre em contato com uma concessionária autorizada BYD.
	Limite da função de manutenção da faixa	Esta mensagem indica o limite da função de manutenção da faixa de rodagem. Neste caso, pare o veículo e entre em contato com uma concessionária autorizada BYD.



## Índice

Introdução às chaves .....	4-2
Travamento/destravamento da porta .....	4-5
Sistema PEPS .....	4-13
Travas de segurança para crianças .....	4-15
Instruções para operar os bancos .....	4-16
Ajuste do banco dianteiro .....	4-17
Rebatimento do banco traseiro.....	4-19
Encosto de cabeça .....	4-20
Volante de direção.....	4-21
Interruptores das luzes .....	4-25
Interruptor do limpador.....	4-28
Conjunto dos interruptores da porta dianteira esquerda .....	4-30
Botão ODO/TRIP.....	4-33
Conjunto dos interruptores do assistente de condução.....	4-34
Interruptor do regulador do vidro do passageiro .....	4-35
Interruptor das luzes de perigo .....	4-36
Conjunto do interruptor de modo.....	4-37
Interruptor do teto solar .....	4-38
Interruptor da iluminação interna.....	4-40

## Introdução às chaves

As chaves incluem uma chave eletrônica inteligente, uma chave mecânica (instalada na chave eletrônica inteligente).

### Chave eletrônica inteligente

Chave eletrônica inteligente – ao pressionar o microinterruptor da porta dianteira esquerda/direita enquanto carrega a chave eletrônica inteligente com você, é possível destravar/travar todas as portas. Por meio dos botões da chave inteligente, você também pode travar ou destravar as portas, abrir a tampa do porta-malas e ligar o sistema do veículo pelo controle remoto, além de outras funções.

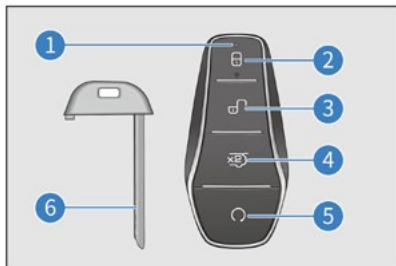

- 1 Indicador
- 2 Tecla de travamento
- 3 Tecla de destravamento
- 4 Tecla de abertura da tampa do porta-malas
- 5 Tecla START/STOP
- 6 Chave mecânica



Este equipamento não tem direito à proteção contra interferência prejudicial e não pode causar interferência em sistemas devidamente autorizados.

Modelo: D1-62

### ATENÇÃO

- A chave eletrônica inteligente é um componente eletrônico. Observe as seguintes instruções para evitar danos à chave inteligente:
  - Não coloque a chave inteligente em lugares onde fique exposta a altas temperaturas, como no painel de instrumentos.
  - Não desmonte a chave inteligente por conta própria.
  - Não bata em outros objetos com a chave inteligente nem deixe a chave cair no chão.
  - Não mergulhe a chave inteligente em água nem a limpe em lavadora ultrassônica.

### ATENÇÃO

- Não coloque a chave inteligente perto de dispositivos que irradiam ondas eletromagnéticas, como telefones celulares.
- Não coloque objetos que sirvam como barreira aos sinais de ondas eletromagnéticas na chave inteligente (como uma vedação de metal).
- Você pode registrar as chaves sobressalentes para um veículo. Para mais detalhes, contate uma concessionária autorizada BYD.
- Se a chave inteligente não controlar as portas dentro do alcance normal, ou o indicador na chave estiver fraco ou fora de serviço:
  - Verifique se alguma estação de rádio ou transmissor de rádio de um aeroporto próximo está interferindo no funcionamento normal da chave inteligente.
  - A bateria da chave inteligente pode estar descarregada. Verifique a bateria na chave inteligente. Para a substituição da bateria, contate uma concessionária autorizada BYD.

**⚠ ATENÇÃO**

- Se sua chave inteligente for perdida, entre em contato com uma concessionária autorizada BYD o mais rápido possível para evitar que seu veículo seja roubado ou ocorra algum evento inesperado.
- Não altere a frequência de transmissão ou aumente a potência de transmissão por conta própria (incluindo a adição de amplificadores de frequência de transmissão adicionais). Não instale arbitrariamente e não utilize dispositivos externos de detecção de transmissão.
- Evite interferência prejudicial com serviços legalizados de comunicação de rádio durante o uso. Assim que qualquer interferência for identificada, interrompa o uso e adote medidas necessárias para eliminar a interferência de continuar usando a função.
- Se o equipamento de rádio de micro-potência for adotado, certifique-se de mantê-lo longe da interferência de vários sinais de rádio ou radiação de aplicações industriais, científicas e médicas.
- Não use a função perto de um avião ou aeroporto.

**⚠ ATENÇÃO**

- Indivíduos com marca-passos ou desfibriladores cardíacos implantados devem ficar afastados da antena de detecção do sistema PEPS, pois as ondas eletromagnéticas podem interferir nesses equipamentos.
- Além daqueles que usam marca-passos implantados ou desfibriladores cardíacos, os usuários de outros dispositivos médicos eletrônicos também devem consultar os fabricantes desses dispositivos para obter informações sobre seu uso sob a interferência da onda eletromagnética. As ondas eletromagnéticas podem causar consequências inesperadas no funcionamento destes dispositivos médicos.
- Certifique-se de sempre de levar a chave e travar o veículo ao sair. Não deixe pessoas (especialmente crianças) sozinhas no veículo.

**Chave mecânica**

Chave mecânica (na chave eletrônica inteligente) – pode ser utilizada para destravar/travar a porta dianteira esquerda. Quando a chave mecânica não for utilizada, certifique-se de inseri-la na chave inteligente.

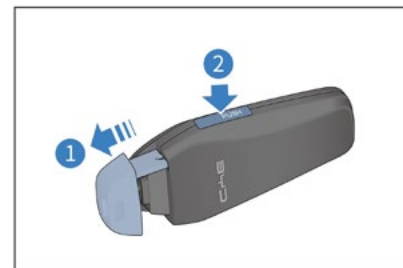
**Retirar a chave mecânica**

Primeiro, pressione e segure a trava para baixo na direção da seta **2** enquanto puxa a estrutura de travamento na direção da seta **1** para abrir a cobertura da chave para cima. Retire a chave mecânica da cobertura da chave inteligente.

- Depois de usar a chave mecânica, pressione a tecla **2** e coloque-a de volta.

**Placa de identificação da chave**

- O número de identificação da chave mecânica está marcada na placa. Em caso de perda da chave mecânica ou se for necessária uma chave reserva, contate uma concessionária autorizada BYD para adquirir a chave mecânica com a placa de código.

**DICA**

- Certifique-se de colocar a placa de identificação em um local seguro. Não a coloque dentro do veículo.
- Aconselhamos a anotar o código da chave e guardá-lo em um local seguro.

## Travamento/destravamento da porta

### Travamento/destravamento com chave mecânica

Insira a chave no orifício da fechadura, gire-a, puxe a chave e puxe a maçaneta para abrir a porta.

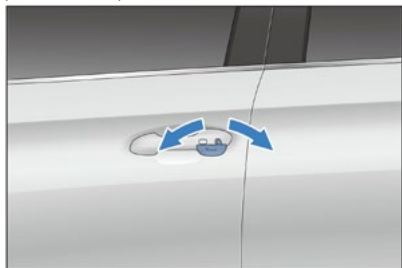

- Destruvar a porta do motorista: gire a chave no sentido horário
- Travar a porta do motorista: gire a chave no sentido anti-horário

#### ⚠ ATENÇÃO

- Depois de retirar a chave mecânica, puxe a maçaneta da porta dianteira esquerda para abrir a porta.

### Abrindo a porta pela maçaneta interna

- Com o veículo destravado, puxe a maçaneta uma vez para abrir a porta de dentro do veículo.
- Com o veículo travado, puxe a maçaneta duas vezes continuamente para abrir a porta de dentro do veículo.

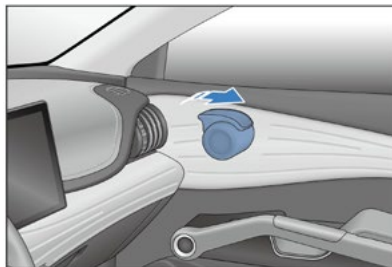

#### ⚠ ATENÇÃO

- Não deixe as crianças brincarem com a maçaneta da porta para não abri-la por engano durante a condução, podendo causar riscos inesperados.
- Ative a função de trava de segurança para crianças quando houver crianças no veículo.

#### ⚠ ATENÇÃO

- Como este veículo está equipado com trava de segurança para crianças, as portas traseiras podem ser abertas por dentro, puxando a maçaneta interna da porta, somente quando a trava de segurança para crianças estiver desativada; caso contrário, essas portas não poderão ser abertas por dentro do veículo.

### Travamento/destravamento com chave inteligente

- A função de controle remoto é usada para travar ou destravar todas as portas em um curto alcance para implementar a função adicional.
- Ao aproximar a chave inteligente registrada para a área de ativação, você pode travar ou destravar todas as portas, pressionando o botão correspondente na chave inteligente de forma lenta e firme.

### Travamento das portas:



- Com o sistema do veículo desligado **OFF** e todas as portas e o capô fechados, pressione a tecla LOCK para travar todas as portas do veículo ao mesmo tempo. Neste momento, os espelhos laterais (o interruptor está na posição **AUTO**) fecham e os sinalizadores de direção piscam **uma vez**. Verifique se todas as portas estão travadas com segurança.
- Se alguma porta, capô ou tampa do porta-malas não estiver fechada, os sinalizadores de direção não piscarão e a buzina emitirá um som.

### Destravamento das portas:

- Quando a porta estiver travada, leve a chave inteligente correta e pressione o microinterruptor na maçaneta externa da porta de forma lenta e firme para destravar todas as portas. Esta operação pode destravar todas as portas do veículo; neste momento, os espelhos laterais serão dobrados e os sinalizadores de direção piscarão duas vezes.
- Se o veículo estiver ligado, as portas não podem ser destravadas ou travadas pressionando o botão UNLOCK (destravar) ou LOCK (travar).
- Ao destravar todas as portas com a chave eletrônica inteligente, mesmo que nenhuma porta seja aberta, as luzes internas podem acender (com o interruptor da luz interna na posição door control (controle da porta) e apagar 16 segundos depois.
- No modo antifurto, após destravar as portas com a chave inteligente, abra qualquer porta dentro de 30 segundos. Caso contrário, todas as portas serão travadas automaticamente.
- Se a chave for colocada dentro do veículo ou no porta-malas quando o veículo estiver travado, o veículo será destravado ativamente após fechar a tampa do porta-malas para manter a chave fora do veículo, com o indicador de direção piscando duas vezes.

- Se todas as portas estiverem configuradas com a função antiesmagamento: Mesmo que você mantenha pressionado o botão "LOCK" (travar) ou "UNLOCK" (destravar), a função de travar ou destravar não será repetida. Você precisa soltar o botão e pressioná-lo novamente. Ao pressionar e segurar a tecla LOCK (travar), os vidros de todas as portas subirão automaticamente.

#### DICA

- Se a alimentação do veículo não estiver no modo OFF, as portas não podem ser destravadas ou travadas pressionando o botão UNLOCK (destravar) ou LOCK (travar).

### Abertura da tampa do porta-malas com a função de controle remoto da chave inteligente

Clique duas vezes no botão de destravamento da tampa do porta-malas na chave inteligente para abrir a tampa do porta-malas; neste momento, os sinalizadores de direção piscarão duas vezes.

#### DICA

- Leve a chave inteligente com você ao sair do veículo.

### Localizar o veículo com a chave inteligente

- Quando o veículo estiver no modo anti-furto, pressione o botão LOCK (travar) e, em seguida, o veículo emitirá um som e os sinalizadores de direção piscarão por 15 vezes. Você pode localizar o seu veículo com mais facilidade quando não for possível identificar a sua localização.
- Quando o veículo estiver no estado de localização, pressione a tecla LOCK (travar) novamente para que ele entre no próximo estado de localização do veículo.

### Abertura/fechamento do vidro com chave inteligente

- Coloque a alimentação do veículo em modo OFF:
  - Pressione e mantenha pressionada a tecla LOCK (travar) na chave inteligente para fechar automaticamente os quatro vidros.
  - Pressione e mantenha pressionada a tecla UNLOCK (destravar) na chave inteligente para abrir automaticamente os quatro vidros.

#### ⚠ ATENÇÃO

- Preste atenção à segurança dos ocupantes do veículo antes de ativar a função de elevação remota dos vidros elétricos para garantir que nenhuma parte do corpo dos ocupantes fique presa pelo vidro.

#### i DICA

- O usuário pode ativar ou desativar a função de destravar/travar e abrir/fechar o vidro, pressionando e segurando a chave remota (sujeito à configuração real do veículo) através da interface do sistema multimídia  → vehicle setting (configuração do veículo) → door and window and lock setting interface (interface de configuração de trava das portas e janelas).



12538-22-14807

Este equipamento não tem direito à proteção contra interferência prejudicial e não pode causar interferência em sistemas devidamente autorizados.

## Travamento/destravamento pelo microinterruptor

### Travamento

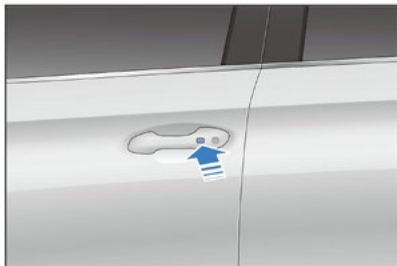

- Com o veículo desligado OFF e todas as portas fechadas e não travadas, leve a chave inteligente correta para a área de ativação e pressione o microinterruptor na maçaneta da porta dianteira para travar todas as portas do veículo ao mesmo tempo. Neste momento, os sinalizadores de direção piscarão uma vez.
- Se alguma porta, capô ou tampa do porta-malas não estiver fechada, o microinterruptor ainda poderá ser usado para travar a porta fechada. Neste caso, a buzina soará uma vez, mas os sinalizadores de direção não piscarão.

### Destravamento

- No modo antifurto, ao levar uma chave inteligente registrada para a área de ativação, pressione o microinterruptor na maçaneta da porta dianteira para destravar todas as portas do veículo ao mesmo tempo. Neste momento, os sinalizadores de direção piscarão duas vezes.
- No modo antifurto, após usar a função de destravamento, abra uma porta dentro de **30 s**. Caso contrário, todas as portas serão travadas novamente automaticamente.
- As portas não serão destravadas/travadas quando o microinterruptor for pressionado nas seguintes condições:
  - O microinterruptor é pressionado no momento de abertura ou fechamento de alguma porta.
  - A alimentação do veículo não está no modo **OFF**.
  - A chave inteligente permanece dentro do veículo.

#### **i** DICA

- Se a chave inteligente estiver muito próxima a uma maçaneta externa ou janela, a função de entrada não poderá ser ativada.

## Abertura /fechamento do vidro com microinterruptor

- Quando o sistema do veículo estiver na posição "**OFF**", esteja com a chave inteligente, pressione e segure o microinterruptor da maçaneta da porta dianteira de modo que os vidros das quatro portas possam subir/descer (o usuário pode ativar ou desativar a função de travamento/destravamento e abertura/fechamento do vidro, pressionando e segurando o microinterruptor através da interface do sistema multimídia → vehicle setting (configuração do veículo) → door and window and lock setting interface (interface de configuração de trava das portas e janelas).



## Travamento/destravamento da tampa do porta-malas

### Abertura/fechamento da tampa do porta-malas\*

Depois de destravar a tampa do porta-malas com a chave inteligente ou mediante destravamento das portas no conjunto de interruptores na porta do motorista, acione manualmente o interruptor da tampa do porta-malas.



#### **i** NOTA\*

- Enquanto a tampa do porta-malas estiver abrindo ou fechando, a operação da tecla de abertura da tampa do porta-malas fará com que a tampa pare.

### Abertura da tampa do porta-malas com a tecla externa do porta-malas

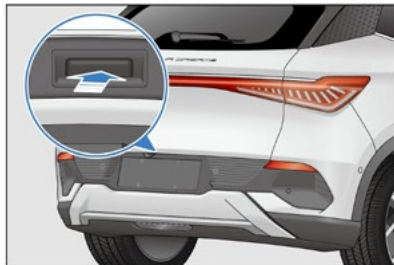

- Com o veículo destravado, pressione a tecla externa da tampa do porta-malas para abri-la.
- Com o veículo travado, esteja portando a chave inteligente e pressione a tecla externa da tampa do porta-malas para abri-la.

#### **i** NOTA\*

- Quando a tampa do porta-malas estiver sendo acionada, pressionar a tecla da tampa do porta-malas fará com que a tampa pare.

### Fechamento elétrico da tampa do porta-malas

Com o sistema do veículo desligado e a tampa do porta-malas aberta, esteja de posse da chave válida para este veículo, e pressione o botão LOCK (travar) para fechar a tampa do porta-malas, trave o veículo e faça o veículo entrar no modo antifurto.

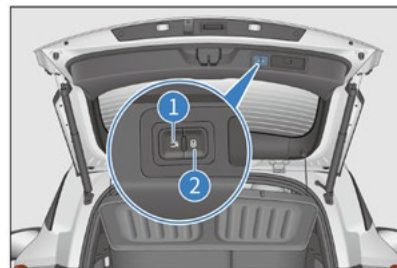

- Com a tampa do porta-malas aberta e parada, pressione a tecla de fechamento para fechá-la.
- Quando a tampa do porta-malas estiver fechando, pressione a tecla de fechamento da tampa do porta-malas para fazê-la parar na posição atual. Se o interruptor de fechamento da tampa do porta-malas for pressionado novamente depois de parar durante o movimento da tampa do porta-malas, a tampa fará o movimento oposto.

## Fechamento manual da tampa do porta-malas

Quando todo o veículo estiver destravado, a tampa do porta-malas pode ser fechada manualmente.

### ⚠ ATENÇÃO\*

Antes de fechar eletricamente a tampa do porta-malas, confirme se as portas, janelas, teto solar etc. foram fechados para evitar danos materiais.

## Destravar a tampa do porta-malas de dentro do veículo em caso de emergência

Há uma placa de cobertura de destravamento de emergência logo acima da trava da tampa do porta-malas. Abra a placa e puxe a corda ou alavanca de destravamento de emergência para abrir a tampa do porta-malas de dentro do veículo.

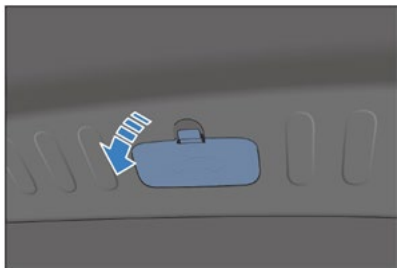

### 📌 DICA

- Com o veículo desligado, você pode destravar a tampa do porta-malas de dentro do veículo em uma emergência.

## Ajuste a altura de abertura da tampa do porta-malas

- Abra manual ou automaticamente a tampa do porta-malas na posição desejada e mantenha-a ali; pressione e segure a tecla interna da tampa do porta-malas por mais de 3 segundos. Depois que o alto-falante soar por 1 segundo, a altura atual da tampa do porta-malas é definida com sucesso.
- O usuário pode definir a altura da tampa do porta-malas entrando na interface de configuração de "Opening height of the trunk lid" (Altura de abertura da tampa do porta-malas) através da interface do sistema multimídia → vehicle setting (configuração do veículo) → door and window and lock setting interface (interface de configuração da trava das portas e dos vidros).

## Função antiesmagamento do teto solar

Se a tampa do porta-malas elétrica encontrar uma força obstruindo o seu movimento durante o fechamento, ela irá abrir automaticamente na direção oposta. Se encontrar força obstruindo o seu movimento durante a abertura, ela irá parar imediatamente.

## Quando reconectar a bateria de baixa tensão do motor

Após fechar a tampa do porta-malas manualmente, a tampa elétrica do porta-malas poderá operar normalmente.

### ⚠ ATENÇÃO

- Observe as seguintes precauções ao operar a tampa do porta-malas; caso contrário, alguma parte do corpo humano poderá ser comprimida, resultando em ferimentos graves ou até mesmo em risco de vida:
  - Não ative intencionalmente a função antiesmagamento usando alguma parte do corpo humano.
  - Se houver alguém próximo, garanta sua segurança e informe que a tampa do porta-malas está prestes a ser aberta ou fechada.
  - Ao fechar a tampa do porta-malas, tome cuidado especial para evitar que os dedos ou outras partes do corpo sejam prensadas.
  - Antes de abrir ou fechar a tampa do porta-malas, verifique cuidadosamente a área ao redor para garantir a segurança.
  - Feche a tampa do porta-malas corretamente antes de dar partida no veículo.

**⚠ ATENÇÃO**

- Remova as cargas pesadas como neve e gelo antes de abrir a tampa do porta-malas. Caso contrário, a tampa do porta-malas pode fechar repentinamente após a abertura.
- Quando a tampa do porta-malas estiver em processo de abertura/fechamento motorizado, não opere manualmente a tampa do porta-malas.
- Tenha cuidado ao abrir ou fechar a tampa do porta-malas em um dia com muito vento, pois ela pode se mover repentinamente devido ao vento forte.
- A função antiesmagamento pode não funcionar se a tampa do porta-malas for obstruída por algum objeto quando estiver prestes a ser totalmente fechada.
- Se a tampa do porta-malas não estiver totalmente aberta, ela pode se fechar repentinamente. Abrir ou fechar a tampa do porta-malas em um declive é mais trabalhoso do que em um terreno plano, portanto, tome cuidado, pois a tampa do porta-malas pode abrir ou fechar acidentalmente. Antes de usar o porta-malas, certifique-se de que a tampa esteja totalmente aberta e fixa.

**⚠ ATENÇÃO**

- A função antiesmagamento pode não funcionar dependendo da forma do objeto sujeito ao esmagamento. Tome cuidado para não prender os dedos ou qualquer outro objeto.

### Travamento/destravamento com a trava da porta do console

#### Destravar e travar todas as portas do veículo com a trava da porta do console

Consulte "Trava da porta do console do painel de interruptores da porta dianteira esquerda" neste capítulo.

#### Travamento e destravamento automático das portas

- Quando a velocidade do veículo for superior a 8 km/h, todas as portas serão travadas automaticamente.
- Quando a tecla START/STOP é pressionada e a alimentação do veículo mudar do modo OK para OFF, todas as portas serão destravadas automaticamente.

#### Travamento/destravamento de todas as portas

- Com o veículo fora do modo antifurto, depois de travar o veículo, a luz de fundo da tecla de trava da porta do console vai acender; quando o veículo for destravado, a luz de fundo apagará.
- Pressione a tecla de trava da porta do console para travar todas as portas do veículo ao mesmo tempo. Neste caso, as portas não podem ser abertas do lado de fora do veículo. Para abrir uma porta, puxe a alavanca interna uma vez para destravar a porta e puxe a alavanca novamente para abrir.

## Travamento mecânico de emergência do veículo

Quando o sistema de trava da porta do console ou a chave inteligente falharem, use a chave mecânica para o travamento ou destravamento de emergência.

### Travamento

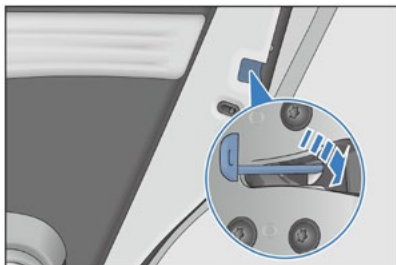

1. Retire a chave mecânica da chave inteligente.
2. Abra as outras três portas além da porta do motorista. Puxe o controle deslizante branco para baixo com a chave mecânica na direção da seta, conforme mostrado na figura para fechar a porta e travá-la.
3. Depois que as outras três portas estiverem travadas, abra a porta do motorista.

4. Insira a chave mecânica no orifício de trava da porta e aplique uma determinada força para girar a chave no sentido anti-horário até o ângulo máximo. Quando a chave mecânica retornar para a posição inicial, puxe-a para fora (Consulte "Travamento/ destravamento com chave mecânica" neste capítulo).

### Destravamento

1. Retire a chave mecânica da chave inteligente.
2. Insira a chave mecânica no orifício da fechadura da porta e aplique uma determinada força para girar a chave no sentido horário até o ângulo máximo. Quando a chave mecânica retornar para a posição inicial, puxe-a para fora.
3. Após entrar no veículo, opere as maçanetas da porta interna duas vezes para destravar as outras três portas além da porta do motorista.

## Sistema PEPS

Você pode destravar, travar as portas e ligar o sistema do veículo com a chave inteligente.

### Função de entrada

Leve a chave inteligente com você para destravar ou travar a porta. (Para mais detalhes, consulte "Travamento/destravamento com a chave inteligente" neste capítulo.)

### Função de partida

Com uma chave inteligente próxima, pressione o pedal do freio e a tecla START/STOP para dar partida no veículo (consulte "Como dar partida no veículo" para obter detalhes).

### Localizações das antenas de detecção

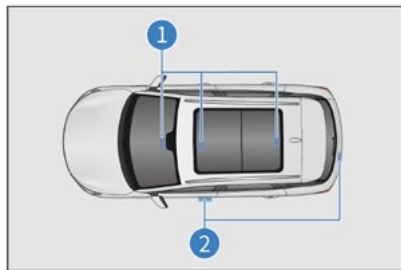

- 1 Antena de detecção interna
- 2 Antena de detecção externa

### Área de ativação

As funções do PEPS somente estão disponíveis quando uma chave inteligente registrada está dentro da área de ativação.

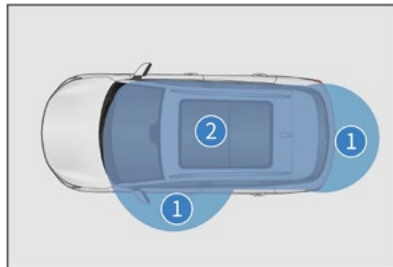

- 1 Área de ativação da função de entrada — cerca de 1 metro das teclas externas nas maçanetas da porta dianteira e da tampa do porta-malas.
- 2 Área de ativação da função de partida — no compartimento.

Quando uma chave inteligente de outro veículo se aproximar da sua chave inteligente, o tempo de resposta para o destravamento das portas poderá ser maior do que o normal. Esta é uma condição normal.

#### DICA

As funções PEPS podem ser desativadas nos seguintes casos:

#### DICA

- Há locais ao redor que emitem onda eletromagnética forte, como torres de televisão, estações de energia elétrica e estações de rádio.
- Quando a chave inteligente é transportada junto com os dispositivos de comunicação, como interfonos ou dispositivos celulares.
- Quando a chave inteligente entra em contato ou está coberta por objetos metálicos.
- Quando a maçaneta da porta é acionada rapidamente.
- Quando a chave inteligente se aproxima da maçaneta da porta.
- Quando houver interferência por algum controle remoto transportado em outro veículo próximo.
- A bateria da chave inteligente está descarregada.
- Quando a chave inteligente está perto de equipamentos de alta tensão ou barulhentos.
- Quando a chave inteligente é transportada junto com a chave inteligente de outro veículo para PEPS ou com qualquer outro transmissor de rádio.

**DICA**

- A chave inteligente pode não funcionar normalmente em algumas posições (por exemplo, no painel de instrumentos, no porta-luvas e no assolho), mesmo que esteja na área de ativação.
- Se o PEPS não funcionar corretamente, impedindo a entrada no veículo, você pode destravar e travar a porta do motorista com a chave mecânica na chave inteligente ou destravar e travar todas as portas com a função de controle remoto.
- Quando a tecla START/STOP é pressionada e a função de partida não funcionar normalmente, as causas podem ser as seguintes:
  - A chave eletrônica inteligente não funciona, a luz de advertência do sistema de chave inteligente acende no instrumento combinado e a mensagem Low key battery, replace the battery immediately (Bateria baixa da chave, substitua a bateria imediatamente) é exibida no instrumento combinado, indicando que a bateria da chave pode ter descarregado.
- Se o PEPS não funcionar corretamente devido a uma falha do sistema, entre em contato com uma concessionária autorizada BYD levando todas as chaves inteligentes com você.

**Economizar bateria da chave inteligente**

- A chave inteligente ainda se comunicará com o veículo, mesmo que o veículo não esteja funcionando. Por este motivo, não deixe a chave inteligente dentro do veículo ou a uma distância de 2 m do veículo.
- Se a chave inteligente receber sinais fortes de ondas eletromagnéticas durante um período prolongado, a bateria se descarregará rapidamente. A chave inteligente deve ser mantida, pelo menos, 1 metro de distância dos seguintes equipamentos:
  - Aparelhos de televisões
  - Computadores pessoais
  - Carregadores de celular
  - Luminárias
  - Lâmpadas de mesa fluorescentes

## Travas de segurança para crianças

A trava de segurança para crianças foi projetada para evitar que a criança no banco traseiro abra as portas traseiras involuntariamente. Há uma trava de segurança para crianças na lateral das portas traseiras esquerda e direita.

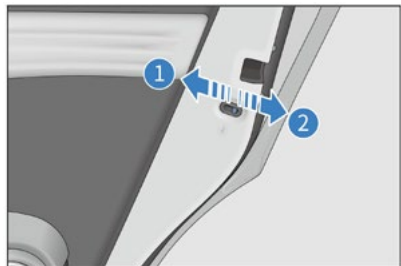

- 1** Tecla de ativação da função de trava de segurança para crianças
- 2** Tecla de desligamento da função de trava de segurança para crianças

Quando a tecla da trava de segurança para crianças é pressionada, o passageiro não consegue abrir a porta traseira por dentro do veículo. A maçaneta externa da porta deve ser usada para abrir a porta traseira.

### ⚠ ATENÇÃO

- Confirme se as portas foram fechadas e se a função de trava de segurança para crianças foi ativada antes de dirigir, especialmente quando houver alguma criança no veículo.
- Colocar o cinto de segurança e ativar corretamente a função de trava de segurança para crianças ajuda a evitar que o motorista e os passageiros sejam lançados para fora do veículo em caso de acidente e evita a abertura involuntária das portas.

## Instruções para operar os bancos

Com o veículo em movimento, todos os passageiros devem manter os encostos retos, apoiar as costas nos encostos e colocar os cintos de segurança corretamente.

### CUIDADO

- Não dirija o veículo antes que todos os passageiros estejam sentados corretamente.
- Não se sente na parte superior do encosto rebatido, no porta-malas ou em mercadorias. Caso contrário, qualquer pessoa que não esteja sentada corretamente ou que não coloque o cinto de segurança corretamente pode sofrer ferimentos graves em caso de frenagem de emergência ou colisão.
- Os passageiros não estão autorizados a ficar em pé ou mover-se entre os bancos quando o veículo estiver em funcionamento. Caso contrário, podem sofrer ferimentos graves em caso de frenagem de emergência ou colisão.

### ATENÇÃO

Ajuste o banco do motorista para deixar os pedais, o volante de direção e o controlador do painel de instrumentos em uma área acessível ao motorista.

### DICA

- Não é permitido ao motorista ajustar seu banco ao dirigir para evitar movimentos imprevistos do banco, fazendo com que o motorista perca o controle do veículo.
- Não deixe o banco bater em nenhum passageiro ou bagagem ao ajustá-lo.
- Após o ajuste manual do banco para uma posição dianteira ou traseira correspondente, deslize-o para frente e para trás para confirmar que o banco foi travado.
- Após o ajuste do encosto, incline-se para trás para confirmar que o encosto foi travado.
- Não coloque nenhum objeto embaixo do banco, pois tal objeto pode afetar o mecanismo de travamento do banco ou empurrar acidentalmente a alavanca de ajuste da posição do banco, causando um movimento brusco e fazendo com que o motorista perca o controle do veículo.
- Não coloque as mãos embaixo do banco ou próximo a partes em movimento durante o ajuste do banco. Caso contrário, as mãos ou os dedos podem ficar presos.



## Ajuste do banco dianteiro

### Ajuste elétrico dos bancos dianteiros\*

O ajuste da posição do banco elétrico dianteiro inclui regulagem para frente e para trás, regulagem para cima e para baixo\*, ajuste do ângulo do assento do banco\* e ajuste do ângulo do encosto. Os seguintes métodos de ajustes estão disponíveis dependendo das funções do seu veículo.

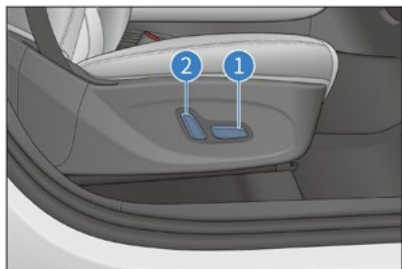

- 1** Interruptor de ajuste da posição do banco
  - Altere o interruptor de ajuste da posição do banco para frente/trás para ajustar o banco para frente/trás.
  - Mova a extremidade traseira do interruptor de ajuste para cima/para baixo para ajustar o banco para cima/para baixo.

- 2** Interruptor de ajuste do ângulo do encosto do banco

Altere a extremidade superior do interruptor de ajuste do ângulo do encosto para frente/trás para ajustar o ângulo do encosto do banco.

#### ⚠ ATENÇÃO

- Solte o botão para posicionar o banco. Não coloque objetos embaixo do banco. Caso contrário, os objetos poderão interferir no movimento de ajuste do banco.

### Ajuste manual dos bancos dianteiros\*

O ajuste do banco dianteiro inclui o ajuste para frente/para trás, para cima/para baixo e o ajuste do ângulo do encosto. Os seguintes métodos de ajustes estão disponíveis dependendo das funções do seu veículo.

#### Alavanca de ajuste para frente/para trás



- Segure o meio da alavanca de ajuste e puxe-a para cima. Deslize o banco para frente ou para trás até a posição desejada com leve pressão da carroceria e, em seguida, solte a alavanca de ajuste.
- Após o ajuste do banco até a posição correspondente para frente ou para trás, mova o banco para frente e para trás para confirmar o som do trilho sendo travado e o travamento do banco na posição.

### Ajuste da altura do banco

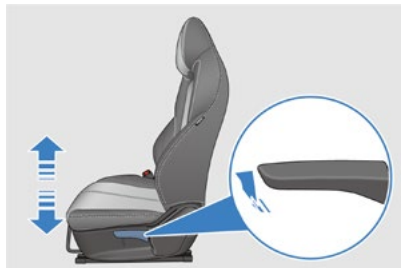

Puxe a alavanca de ajuste de altura para ajustar o banco até a altura confortável desejada. (Observação: O banco do passageiro dianteiro não tem esta alavanca de ajuste de altura.)

- Puxe a alavanca para cima para elevar o banco e pressione a alavanca para abaixar o banco.

### Alavanca de ajuste do encosto

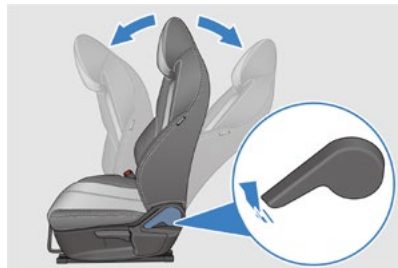

Puxe a alavanca de ajuste para cima e, enquanto isso, incline o encosto para frente ou para trás até a posição desejada com as costas pressionadas contra o encosto e, em seguida, solte a alavanca.

## Rebatimento do banco traseiro

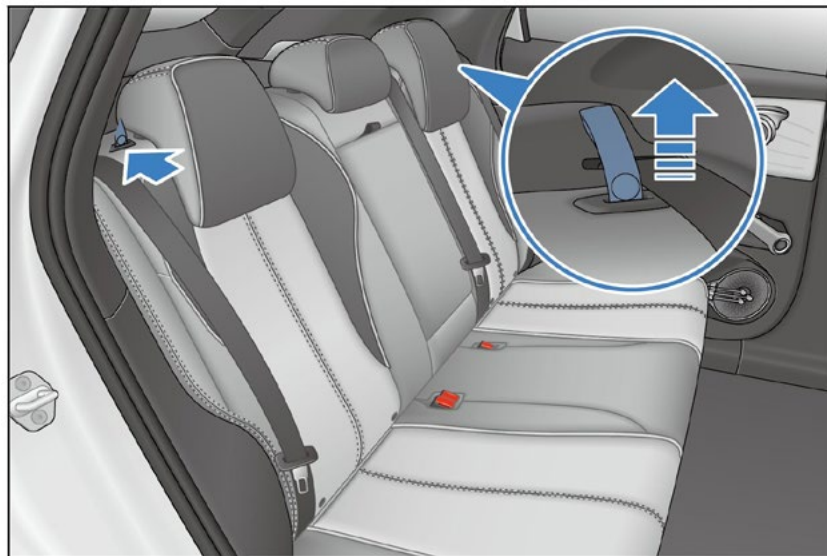

### ■ Encosto rebatível e reclinável

- Puxe o cabo na direção perpendicular ao encosto.
- Empurre o encosto para frente ou para trás para dobrá-lo. Dobre o encosto para frente até que ele entre em contato com a almofada ou dobre-o para trás até sua posição de travamento (o som de trava é produzido).

## Encosto de cabeça

### Ajuste dos encostos de cabeça dos bancos traseiros

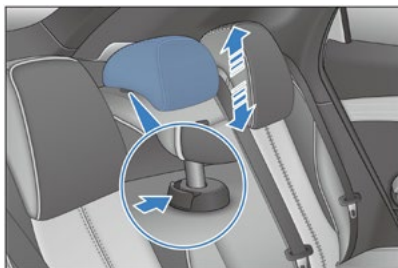

#### 1. Levantar o encosto de cabeça

Levante o encosto de cabeça até a posição adequada e solte-o até ouvir um som de trava.

#### 2. Abaixar o encosto de cabeça

Pressione o botão de ajuste de altura do encosto de cabeça, abaixe o encosto de cabeça até a posição adequada e solte o botão até ouvir um som de trava.

#### 3. Tirar o encosto de cabeça

Pressione o botão de ajuste de altura do encosto de cabeça, retire o encosto de cabeça e solte o botão.

#### 4. Instalar o encosto de cabeça

Insira a haste do encosto de cabeça na tampa do banco e mantenha a ranhura voltada para frente. Pressione o botão de ajuste de altura do encosto de cabeça, pressione o encosto de cabeça para baixo até a posição adequada e solte o botão.

#### **i** NOTA

- Não conduza o veículo sem o encosto de cabeça.
- Não prenda nenhum objeto na haste do encosto de cabeça.

#### **i** NOTA

- Os encostos de cabeça podem evitar que o motorista e os passageiros no veículo sofram lesão no pescoço e outras lesões na cabeça. Para maximizar a proteção, o encosto de cabeça deve ser ajustado de modo que a parte traseira da cabeça do passageiro fique posicionada na região central do encosto de cabeça. O encosto de cabeça deve ser ajustado de acordo com a altura real do passageiro.
- Ajuste a altura do encosto de cabeça para que o centro do encosto fique nivelado com a parte superior da orelha.
- Após a conclusão do ajuste do encosto de cabeça, certifique-se de que ele esteja travado na nova posição.

## Volante de direção

### Conjunto de botões do volante de direção

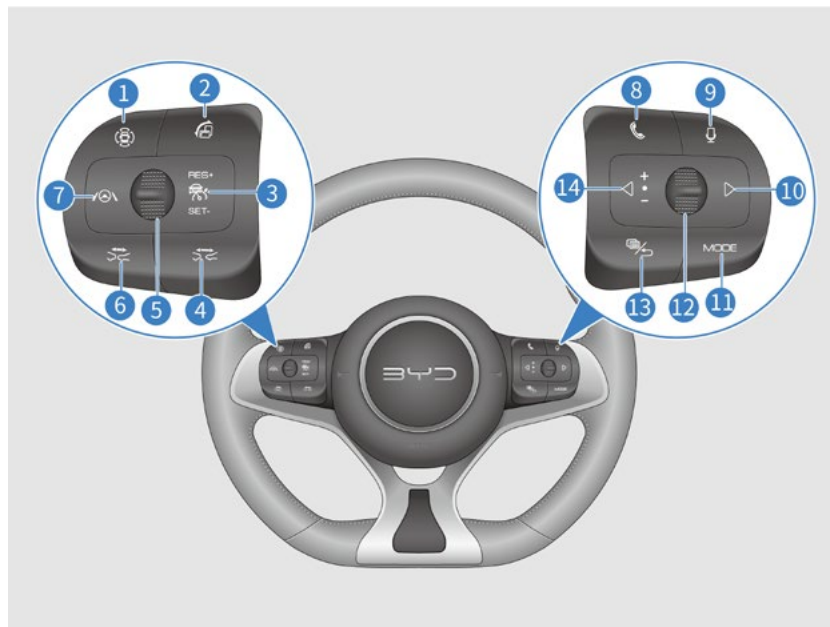

- 1 Botão de ligar do monitor geral
- 2 Botão rotação elétrica
- 3 Tecla ACC
- 4 Botão distância +
- 5 Alavanca de câmbio
- 6 Botão distância -
- 7 Tecla ICC
- 8 Botão Telefone
- 9 Tecla de reconhecimento de voz
- 10 Botão direito
- 11 Botão modo
- 12 Seletor
- 13 Painel de controle/ tecla de retorno
- 14 Botão esquerdo

Quando o sistema do veículo estiver OK, o interruptor de controle de áudio pode ser operado.

## Teclas à esquerda

### Controle de cruzeiro

- Pressione esta tecla para ligar/desligar o sistema de controle de cruzeiro.

#### **DICA**

- Consulte Sistema de cruzeiro adaptativo\*para instruções sobre o uso da função de cruzeiro

### + /Reset

- Pressione essa tecla para ativar o sistema de controle de cruzeiro adaptativo (ACC) e acessar os parâmetros de configuração anteriores.

### - /Set

- Pressione esta tecla para definir a velocidade atual como a velocidade de cruzeiro desejada.

### Botão distância -

- Pressione esta tecla para diminuir a distância em relação ao veículo à frente em um nível (quatro níveis no total) quando a função ACC for ativada.

### Botão distância +

- Pressione esta tecla para aumentar a distância do veículo à frente em um nível (quatro níveis no total) quando a função ACC for ativada.

### Botão Cancelar

- Pressione esta tecla para cancelar o estado de ativação do controle de cruzeiro. Neste momento, o sistema de controle de cruzeiro irá mudar de ativado para standby.

### Tecla ICC

- Ligar ou desligar o sistema ICC.

### Botão rotação da tela

- Pressione este botão para girar a tela do sistema multimídia.

### Botão Ligar visão panorâmica

- No modo de visão panorâmica, pressione esta tecla para desligar o monitor de visão geral. Estando em outros modos, pressione este botão para ligar o monitor de visão geral.

## Teclas à direita

### Seleto

#### 1. Sistema multimídia

- Puxe a roda de rolagem para cima para aumentar o volume do som em um único passo até atingir o volume máximo.
- Puxe a roda de rolagem para baixo para diminuir o volume do som em um único passo até atingir o volume mínimo.
- Pressione a roda de rolagem para baixo para ativar a função mudo do sistema multimídia

#### 2. Painel de instrumentos

- Puxe a roda de rolagem para cima: No menu do painel de instrumentos, puxe-a para cima para selecionar o item de menu de segundo/terceiro nível.
- Puxe a roda de rolagem para baixo: No menu do painel de instrumentos, puxe-a para baixo para selecionar o item do menu de segundo/terceiro nível para baixo.
- Puxe a roda de rolagem para baixo:
  - No menu do painel de instrumentos, pressione a roda de rolagem para inserir o próximo menu da opção atual ou confirmar as configurações atuais.

### Botões esquerdo/direito

#### 1. Sistema multimídia

- No modo rádio:
  - Pressione e segure o botão ◀ para buscar automaticamente o canal anterior com sinal forte (diminuir a frequência).
  - Pressione ◀ uma vez para selecionar a estação de rádio salva anteriormente para cima.
  - Pressione e segure o botão ▶ para buscar automaticamente o próximo canal com sinal forte (aumentar a frequência).
  - Pressione ▶ uma vez para selecionar a estação de rádio salva anteriormente para baixo.

- No modo barramento de série universal (USB) / música por Bluetooth / APP de músicas:

- Pressione o botão ◀ para reproduzir a faixa anterior (número da música -1).
- Nas interfaces da agenda telefônica e chamadas recentes via Bluetooth, pressione o botão ▷ uma vez para selecionar para cima.
- Pressione o botão ▷ para reproduzir a próxima música (número da música +1).
- Nas interfaces da agenda telefônica e chamadas recentes via Bluetooth, pressione o botão ▷ uma vez para selecionar para baixo.

## 2. Painel de instrumentos

- No menu do painel de instrumentos:
  - Pressione ◀ para alternar para a esquerda para o menu de primeiro nível e seus submenus.
  - Pressione ▷ para alternar para a direita para o menu de primeiro nível e seus submenus.

## Telefone

- Pressione este botão para discar/aceitar uma chamada. (o sistema de áudio será silenciado quando este botão for pressionado).

- Quando o sistema apresenta uma interface não relacionada ao Bluetooth, caso o Bluetooth não esteja conectado, pressione este botão uma vez para que o sistema entre na interface principal de seleção do telefone; se o Bluetooth estiver conectado, pressione este botão para que o sistema entre na interface de discagem.

- Depois de inserir um número de telefone na interface de discagem ou selecionar uma entrada na interface de chamadas recentes ou da agenda telefônica, pressione este botão para acessar a função de discagem.

- Quando o Bluetooth estiver conectado e nenhum número de telefone for inserido na interface de discagem, pressione este botão para entrar na interface de chamadas efetuadas embaixo de chamadas recentes, pressione este botão novamente para permitir que o sistema faça automaticamente uma chamada da primeira entrada na interface de chamada efetuada.

## Reconhecimento por voz

- Pressione este botão para alternar a tela do sistema multimídia para a página de reconhecimento de voz e implementar a função de voz.
- Pressione novamente para reinserir o comando de voz.

## Painel de instrumentos / retornar

- No menu fora do painel de instrumentos, pressione o botão painel de instrumentos/retornar para aparecer a tela do menu do painel de instrumentos.
- No menu do painel de instrumentos, pressione o botão painel de instrumentos/retornar para retornar à interface anterior ou sair do menu caso não haja interface anterior.
- Na interface de chamada Bluetooth, pressione este botão uma vez para encerrar a chamada no status de conexão de chamadas.

## Botão MODO

- Seleção o modo: Pressione a tecla modo para alternar entre os APPs de mídia, dispositivos periféricos, APPs de áudio de vídeo de terceiros instalados anteriormente;
  - Se o sistema de áudio estiver desligado, pressione o botão Mode (Modo) uma vez para ligar o sistema de áudio e fazê-lo entrar no modo de reprodução salvo no momento do último desligamento. Se não houver fontes de reprodução (tal como nenhuma conexão com equipamento de áudio externo) no modo de reprodução na memória, o sistema de áudio mudará diretamente para o modo Rádio.

**Buzina** 

- Pressione a área do botão da buzina para ativar a buzina e solte para desativá-la.

**⚠ ATENÇÃO**

- Não pressione e segure a área do botão da buzina durante muito tempo; caso contrário, a buzina pode facilmente se danificar.

**i DICA**

- Siga os regulamentos de trânsito e use a buzina adequadamente.

**Ajuste manual do volante de direção**

Se o ângulo do volante de direção precisar de ajuste, segure o volante e opere da seguinte forma:

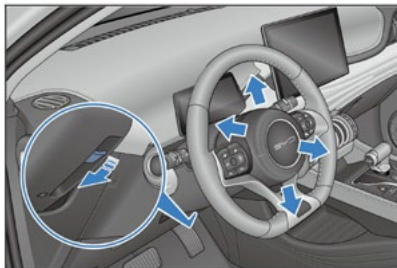

- Pressione a alavanca de ajuste do volante de direção para baixo, incline o volante para o ângulo desejado ou ajuste-o para a posição axial necessária e, em seguida, retorne a alavanca para a posição de travamento.

**⚠ ATENÇÃO**

- Não ajuste o volante de direção quando o veículo estiver em movimento. Caso contrário, você poderá perder o controle da direção e causar um acidente.
- Depois do ajuste, mova o volante de direção para cima ou para baixo para confirmar se está travado com segurança.

**Configurações do modo de condução**

- A sensação do volante varia de pessoa para pessoa. Cada pessoa possui parâmetros e necessidades diferentes para avaliar se o esterçamento do volante de direção é pesado ou leve.
- O usuário pode acessar a interface de configuração "Steering assist" (Assistência do volante) em "Car" → "Vehicle setting" (Configuração do veículo) → "Driving comfort adjustment" (Ajuste de conforto de direção) e selecione o modo de direção "Comfort" (Conforto)/"Sports" (Esportivo).

**i DICA**

- Recomendamos definir o modo de direção hidráulica para modo esportivo caso sinta que o volante de direção está leve quando o veículo estiver em alta velocidade.



## Interruptores das luzes

Gire o interruptor das luzes até a posição "☐" para desligar todas as luzes, exceto a luz de condução diurna.

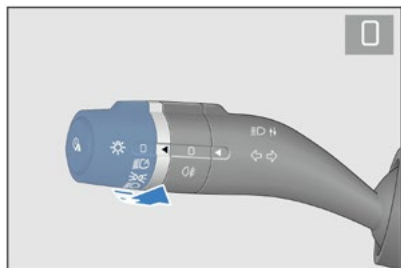

### Iluminação automática

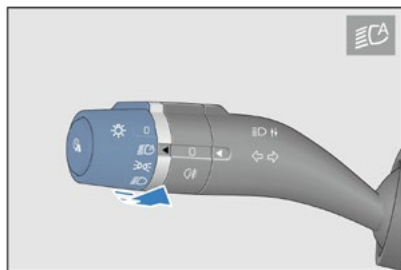

Gire o seletor na extremidade do interruptor das luzes para "☑" para que o BCM controle automaticamente as luzes sinalizadoras e o farol baixo para ligarem ou desligarem dependendo do valor de brilho detectado pelo sensor de intensidade da luz.

### ATENÇÃO

- O sensor de intensidade da iluminação localiza-se na parte superior do painel de instrumentos. Não cubra o sensor e não derrame líquidos sobre ele.

### Lâmpada sinalizadora

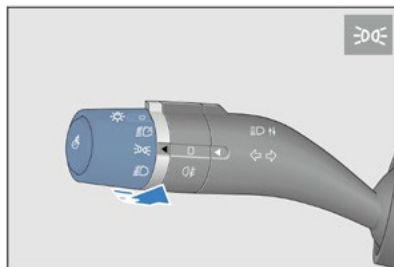

Gire o seletor na extremidade do interruptor das luzes para "☑" a fim de ligar as luzes sinalizadoras. (Incluindo as luzes de posição dianteira e traseira, a luz da placa traseira, luz de fundo do painel de instrumentos, indicador da luz sinalizadora e algumas luzes de fundo).

### Farol baixo

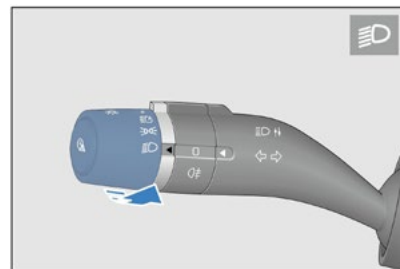

Gire o seletor na extremidade do interruptor das luzes até a posição "☑" para acender o farol baixo.

### Luz de neblina traseira

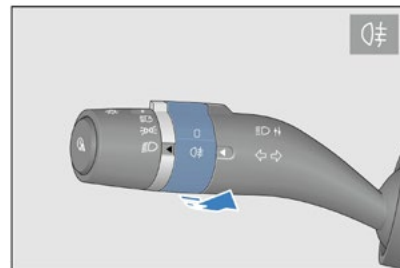

Gire o seletor na extremidade do interruptor das luzes até a posição "☑" e gire o seletor da luz de neblina até a posição "☑" para acender as luzes de neblina traseiras.

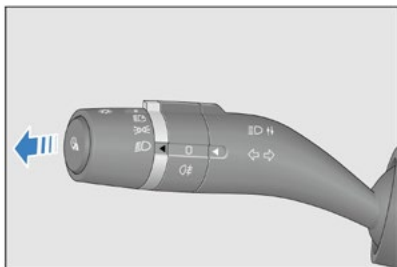
**Farol alto**

Gire o botão na extremidade do interruptor de luzes para "H", puxe a alavanca de ajuste da luz no interruptor multifuncional avançando a partir da sua posição original (para longe do volante de direção) (a alavanca vai automaticamente ser restaurada para sua posição original) a fim de ligar os faróis altos. Neste momento, o indicador de farol alto no instrumento combinado também irá acender. Puxe a alavanca de ajuste de luz para frente ou para trás, ou desligue o farol baixo, ou certifique-se de que o sistema do veículo saia do modo "OK" para desligar os faróis altos.

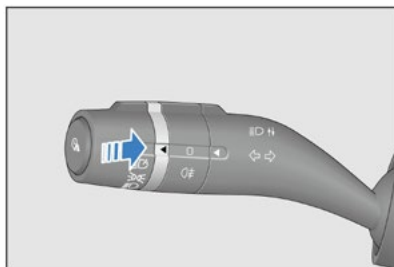
**Sinal de ultrapassagem**

Puxe o interruptor das luzes (na direção do volante de direção) a partir da sua posição original para acionar o sinal de ultrapassagem. Ao soltar, o interruptor retorna automaticamente, desligando o sinal de ultrapassagem.

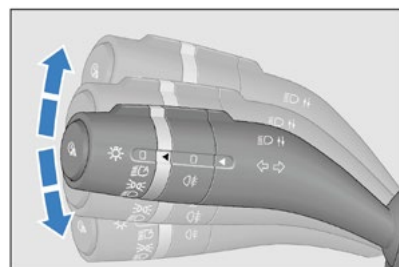
**Sinalizador de direção**

- Empurre para cima a alavanca de ajuste das luzes no interruptor multifuncional; os sinalizadores de direção à direita e seus indicadores no painel de instrumentos acenderão e começarão a piscar simultaneamente.
- Empurre para baixo a alavanca de ajuste das luzes no interruptor multifuncional; os sinalizadores de direção à esquerda e seus indicadores no painel de instrumentos acenderão e começarão a piscar simultaneamente.
- Depois de ligar os sinalizadores de direção, mesmo após a liberação do interruptor, os sinalizadores de direção correspondentes piscarão de forma contínua. Os sinalizadores de direção se apagarão após o veículo completar a curva. O seletor da luz deve retornar à sua posição original após uma volta sob algumas condições extremas, dependendo dos diferentes hábitos de operação do motorista.

### Desligamento automático das luzes

- Condições para ativação da função de desligamento automático das luzes: Esta função será ativada quando o seletor de luz do interruptor multifuncional estiver na posição "☞☞☞" ou "☞☞" e a alimentação é alternada de LIGADO para DESLIGADO.
- Depois da ativação da função de desligamento automático das luzes, se a porta dianteira esquerda estiver fechada, os faróis e as luzes sinalizadoras que estiverem acesas apagarão 10 segundos depois.
- Depois da ativação da função de desligamento automático das luzes, se a porta dianteira esquerda estiver aberta, os faróis e as luzes sinalizadoras que estiverem acesas apagarão automaticamente 10 minutos depois.
- Após a ativação automática da iluminação, se o estado do interruptor da luz mudar, as luzes acenderão com base no novo estado e se a condição de ativação da função de desligamento automático das luzes for atendida no momento, as luzes se apagarão automaticamente.
- Desativação da função de desligamento automático das luzes: Após ligar o sistema do veículo, a função de desligamento automático das luzes é desativada e o interruptor as luzes pode ser operado normalmente.

- Depois das luzes se apagarem devido à função de desligamento automático das luzes e o veículo entrar no modo antifurto, quando o estado antifurto for cancelado, as luzes que apagaram acenderão automaticamente. Se a porta do motorista não estiver aberta, as luzes se apagarão novamente após 10 segundos devido à função de desligamento automático. Se a porta do motorista estiver aberta, as luzes irão se apagar novamente após 10 minutos devido à função de desligamento automático.

### Função de prolongamento da iluminação

- Função de iluminação prolongada para retorno para casa:
  - O motorista pode configurar o tempo para função de iluminação prolongada para retorno para casa na interface do sistema multimídia e o tempo padrão é de 10 s. Quando a alavanca da luz do interruptor multifuncional estiver virada para "☞☞", "☞☞☞" ou "☞☞☞☞" e o motorista desligar o sistema do veículo, travar todas as portas e demonstrar intenção de sair do veículo, as luzes correspondentes acenderão continuamente por 10 segundos (ou durante o tempo configurado).

- Função de iluminação prolongada para sair de casa:
  - O motorista pode definir o tempo para a função de iluminação prolongada para sair de casa na interface do sistema multimídia e o tempo padrão é de 10 segundos. Quando a alavanca de iluminação do interruptor multifuncional estiver virada para "☞☞☞", "☞☞☞☞" ou "☞☞☞☞☞" e o motorista destravar o veículo e aproximar-se do veículo, as luzes correspondentes acenderão por 10 segundos (ou durante o tempo configurado).

## Interruptor do limpador

### Limpador e lavador do para-brisa

- Esta alavanca é usada para controlar o limpador e lavador do para-brisa. O limpador do para-brisa possui cinco modos de operação:

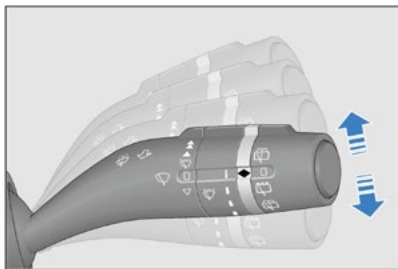

- : limpeza em alta velocidade
- : limpeza em baixa velocidade
- : limpeza intermitente
- : parar
- : limpeza em ciclo único

- Para selecionar um modo, levante ou abaixe a alavanca de controle até o modo desejado.
- No modo LO ou HI, o limpador vai funcionar continuamente.
- Para que o limpador funcione no modo MIST "▽", puxe a alavanca de controle, tirando do modo "□". O limpador irá funcionar em baixa velocidade até que você libere a alavanca de controle.

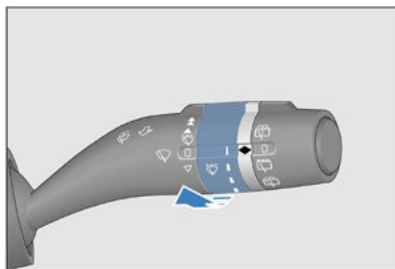

- No modo INT "▽", você pode girar o seletor de controle INT no interruptor do limpador. Conforme a barra indicadora de chuva fica estreita, os intervalos de limpeza também serão prolongados.

### Lavador do para-brisa dianteiro

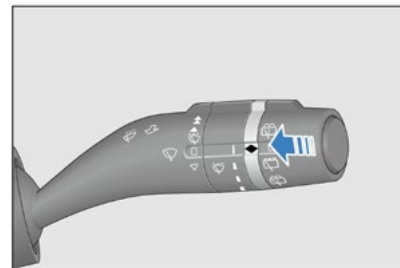

1. Para limpar o para-brisa dianteiro, puxe a alavanca de controle para trás (próximo ao volante de direção) para o lavador do para-brisa borrifar fluido do lavador e o limpador operar ao mesmo tempo.
2. Ao soltar a alavanca de controle ou a alavanca de controle operar continuamente por mais de 10 segundos, o lavador vai cessar a pulverização, enquanto o limpador funcionará mais 1 a 2 vezes antes de parar e funcionará uma vez por cerca de 5 segundos depois para limpar a água residual no para-brisa. Remova as gotas de água residuais do vidro.

## Limpador e lavador do vidro traseiro

- Gire o seletor na extremidade do interruptor do limpador até “” para ativar o limpador do vidro traseiro. Gire o seletor até “” ou abra a tampa do porta-malas para interromper o limpador.

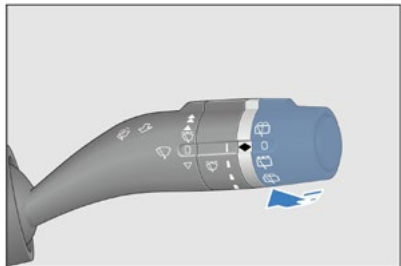

- Ao girar o seletor para a posição do limpador traseiro e mantendo essa posição, o limpador e o lavador do para-brisa traseiro iniciarão a operação.

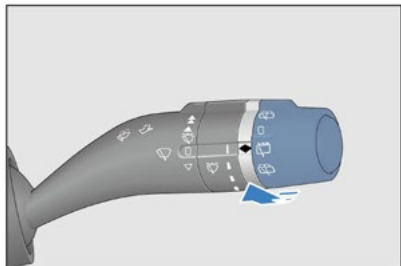

- Gire o seletor para baixo até a posição do limpador traseiro e solte-o. O limpador vai funcionar 1 a 2 vezes depois de pulverizar o fluido do lavador.

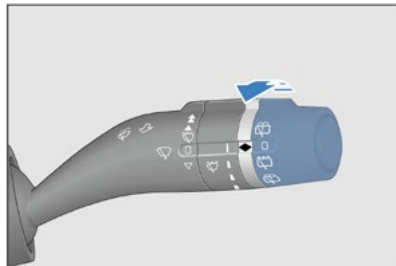

## Função de intertravamento do limpador traseiro e da tampa do porta-malas

- Quando o veículo estiver com o sistema iniciado (OK) e a tampa do porta-malas estiver aberta, o limpador/lavador traseiro não podem funcionar. Durante o funcionamento do limpador/lavador traseiro, se a tampa do porta-malas estiver aberta, o limpador/lavador traseiro vão parar de funcionar. Se a tampa do porta-malas estiver fechada, o limpador/lavador traseiro funcionará novamente 5 s depois. Quando o limpador dianteiro for usado, o limpador traseiro funcionará automaticamente quando a marcha **R** for engatada.

### ⚠ ATENÇÃO

- Não deixe o lavador funcionar continuamente por mais de 10 segundos nem deixe-o funcionar quando o reservatório do fluido do lavador estiver vazio; caso contrário, o motor pode ser danificado devido ao superaquecimento.

### ℹ NOTA

- Verifique as palhetas do limpador e limpe a sujeira delas em intervalos regulares.
- Se o limpador ligar no começo da chuva quando a água misturar-se com areia e poeira, o limpador não conseguirá limpar o para-brisa. Isso pode resultar em visão embaçada por um instante, afetando a segurança da condução.
- Use agentes de limpeza para vidro. O uso de água ou outros tipos de detergente podem causar danos ao motor do lavador.

## Conjunto dos interruptores da porta dianteira esquerda

### Interruptores do vidro elétrico

- Com o sistema do veículo OK, a abertura e o fechamento dos vidros do veículo podem ser controlados pelo interruptor do regulador de cada janela lateral. Com o veículo DESLIGADO, os vidros elétricos não podem ser operados.

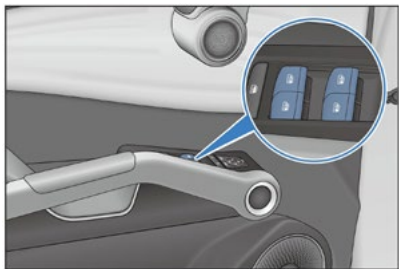

- Existem quatro interruptores equipados do regulador na porta do motorista para que ele controle todas as janelas nas quatro portas.
  - Para baixo – pressione o interruptor.
  - Para cima – puxe o interruptor para cima.
- No processo de regulagem do vidro, caso pare de operar o interruptor, o vidro correspondente vai parar nesta posição.

- Abaixar o vidro: pressione o interruptor até o segundo modo e então libere-o para permitir que o vidro abra automaticamente.
- Levantar o vidro: puxe o interruptor até o segundo modo e então libere-o para permitir que o vidro feche automaticamente.
- Se for necessário parar de abrir ou fechar o vidro, puxe/pressione levemente o interruptor na direção oposta.

### Função de atraso\*

- Após desligar o veículo, se as portas dianteiras não forem abertas, os controladores dos quatro vidros sofrerão atraso de 10 minutos. Nesse período, os vidros podem ser controlados.
- Após desligar o veículo, se alguma das duas portas dianteiras for aberta, os controladores das quatro janelas não mais poderão ser usados para controlar os vidros.

### Função de controle inteligente dos vidros\*

- Quando a função estiver ativada no sistema multimídia (para detalhes, consulte as configurações do sistema multimídia): pressione e segure o botão "UNLOCK" (destravar) do controle remoto para permitir que as janelas abram automaticamente; pressione e segure o botão "LOCK" (travar) do controle remoto para que os vidros possam fechar automaticamente; solte o botão durante a abertura/fechamento dos vidros para pará-los.
- Quando a função estiver ativada no sistema multimídia (para detalhes, consulte as configurações do sistema multimídia): esteja de posse da chave inteligente, pressione e segure o microinterruptor da porta dianteira para destravar e permitir a abertura automática dos vidros; pressione e segure o microinterruptor da porta dianteira para travar e habilitar o fechamento automático dos vidros; solte o botão durante a abertura/fechamento dos vidros para pará-los.

- Configuração do sistema multimídia: Quando a função de elevação automática dos vidros travados estiver ligada (consulte a operação de configuração do sistema multimídia para detalhes), o sistema elétrico do veículo estiver na posição "OFF", o veículo é travado e o vidro das quatro portas sobem automaticamente.

**⚠ ATENÇÃO**

- Ao fechar um vidro elétrico, não coloque sua mão no vidro da janela. Evite o esmagamento das mãos ou dedos dos passageiros, causando lesões extremamente graves.

**Função antiesmagamento do teto solar****Função antiesmagamento do teto solar**

A função antiesmagamento é um recurso de segurança que pode interromper o fechamento do vidro quando um obstáculo for detectado.

**Inicialização da função antiesmagamento**

- Se a alimentação constante da bateria de partida for interrompida quando o vidro estiver sendo aberto/fechado, a função de fechamento automático e a função de antiesmagamento do vidro não vão funcionar.
- Solte o interruptor depois de fechar o vidro e feche-o novamente, mantendo por mais 3 segundos.

**⚠ CUIDADO**

Para evitar lesões graves ou até mesmo morte, observe as seguintes precauções ao fechar os vidros:

- Verifique cuidadosamente ao operar o vidro para garantir que não esmague nenhuma parte do corpo do motorista ou ocupante.
- Não deixe crianças operarem o vidro elétrico.

**⚠ ATENÇÃO**

- A inicialização muito frequente da função de antiesmagamento resultará na proteção contra superaquecimento do motor do regulador.
- Não ative a função antiesmagamento fazendo com que o vidro seja obstruído de modo intencional por nenhuma parte do corpo.
- A função antiesmagamento pode não funcionar se o vidro estiver obstruído por algum objeto quando estiver para ser totalmente fechado.
- Recomenda-se que uma concessionária autorizada BYD seja contatada para manutenção se a função de fechamento automático e a função antiesmagamento dos vidros não funcionarem.

### Interruptor de trava do vidro\*

- Ao pressionar este botão, o interruptor de controle principal dianteiro esquerdo pode controlar a elevação do interruptor dos vidros das quatro portas; o interruptor de controle do vidro dianteiro direito pode controlar a elevação do vidro; o interruptor de controle do vidro traseiro não pode controlar a elevação do vidro.

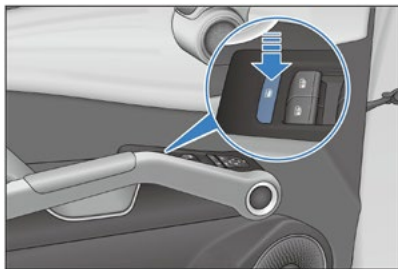

- Pressione o interruptor de trava do vidro novamente, o indicador vai apagar e os interruptores dos reguladores de vidros ao lado de cada passageiro serão habilitados.

### Trava elétrica das portas

O interruptor de trava das portas fica na porta do motorista. Esses dois interruptores servem para travar ou destravar todas as portas.

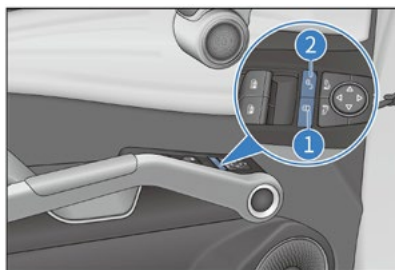

#### 1 Travamento

Ao pressionar o botão de travamento no console da porta, todas as quatro portas serão travadas ao mesmo tempo e o indicador vermelho acenderá.

#### 2 Destravamento

Ao pressionar o botão de destravamento no console da porta, todas as quatro portas serão destravadas ao mesmo tempo e o indicador vermelho apagará.

- Quando o veículo sofrer forte impacto, todas as portas serão automaticamente destravadas. O destravamento automático dependerá da força de impacto e do tipo de acidente.



## Botão ODO/TRIP

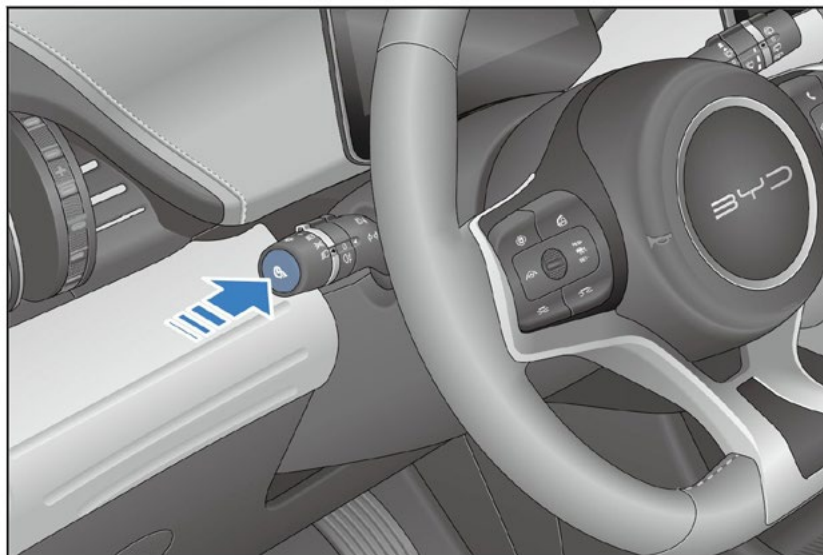

- Pressione o botão ODO/TRIP para alternar na circulação ODO — TRIP A — TRIP B — ODO. Além disso, o estado de comutação de informações correspondentes será exibido no painel de instrumentos.
- Pressione e segure o botão para restaurar TRIP A e TRIP B para zero.

## Conjunto dos interruptores do assistente de condução

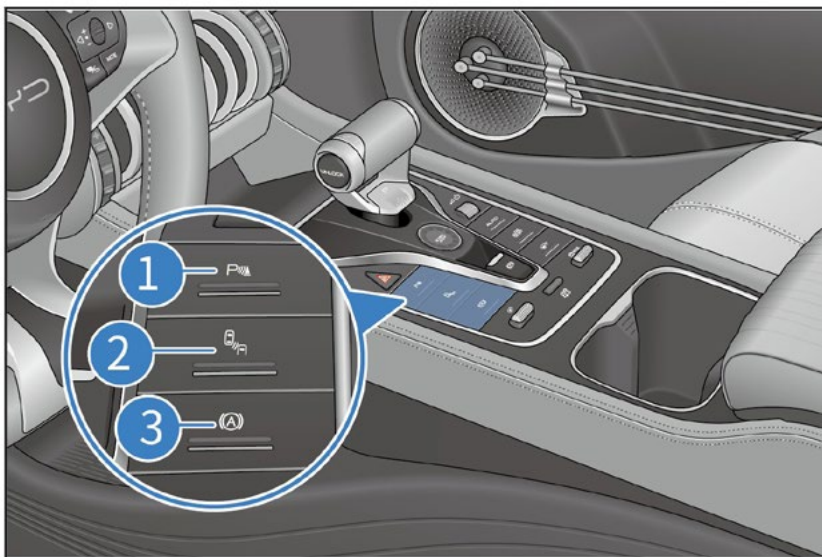

O grupo de interruptores de controle central consiste do interruptor do radar de reversão\*, o interruptor de estacionamento automático\* e o interruptor de retenção automática do veículo\*.

- 1** Interruptor do sensor de reversão  
Pressione este botão para ligar a função do sistema do sensor de reversão. (Para mais detalhes, consulte "Interruptor elétrico do radar de reversão")
- 2** Botão do sistema de monitoramento de ponto cego\*  
Pressione este interruptor para ativar a função de monitoramento de ponto cego. (Para mais detalhes, consulte "Configuração dos botões do sistema de monitoramento de ponto cego\*")
- 3** Interruptor AVH\*  
Pressione o interruptor para ativar a função de retenção automática do veículo. (Para mais detalhes, consulte "Interruptor de retenção automática do veículo")

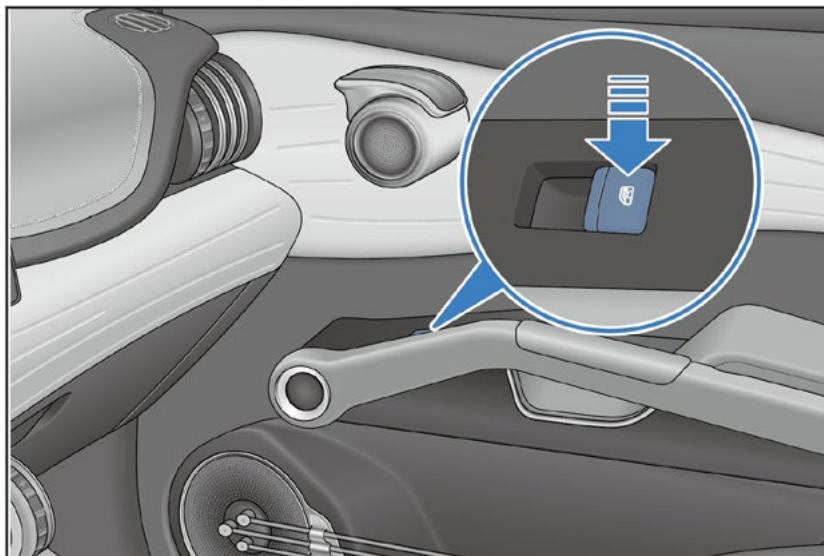

## Interruptor do regulador do vidro do passageiro

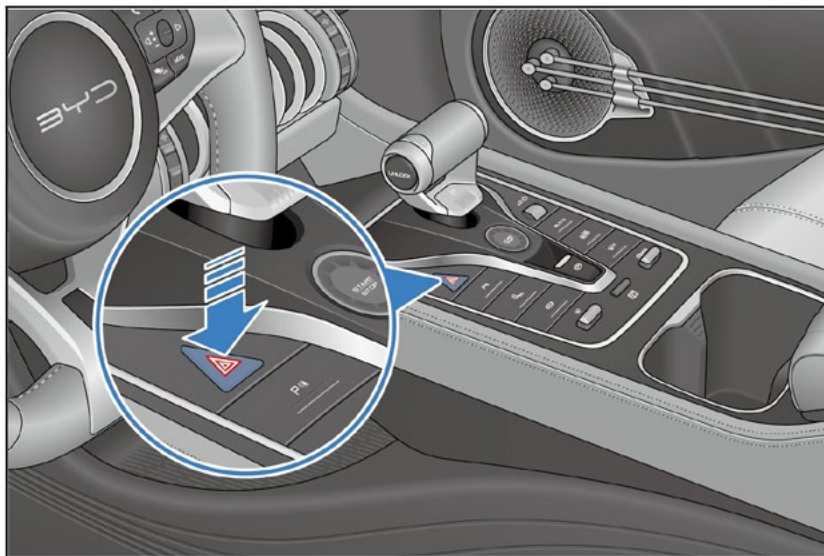

Quando o sistema do veículo estiver acionado OK, os interruptores reguladores do vidro do passageiro dianteiro e do vidro da porta traseira direita podem ser usados para regular os vidros do passageiro dianteiro e da porta traseira direita, respectivamente.

## Interruptor das luzes de perigo



Ao pressionar o botão , todos os sinalizadores de direção começarão a piscar e o indicador das setas no painel de instrumentos piscará de forma síncrona. Ao pressionar o interruptor  novamente, os sinalizadores de direção e a luz indicadora do sinalizador de direção deixarão de piscar.

### ATENÇÃO

- Depois de ligadas, as luzes de perigo podem alertar os pedestres e outros veículos para evitar um acidente.

## Conjunto do interruptor de modo

Selecione o modo de operação correspondente, alternando o botão Feedback Mode (Modo de regeneração), Snow mode (Modo neve) e Mode (Modo).

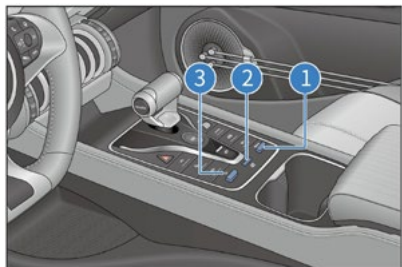

### 1 Botão modo Feedback

- Modo de feedback padrão de fábrica;
- Mova a alavanca de câmbio **1** para cima para disparar um feedback maior.

### 2 Botão modo neve

- Pressione o interruptor do modo neve **2** para operar o veículo no modo neve especial.
  - Este modo especial é para a superfície de estrada muito dura coberta por uma camada de objetos macios ou molhados (como grama, neve, gelo ou cascalho).

- No modo neve, o desempenho de reboque, condução e controle em condições molhadas e escorregadias será otimizado, e o pedal do acelerador deve ser selecionado com prudência.

### 3 Botão modo

- Modo ECO de fábrica;
- Mova a alavanca de câmbio **3** para cima para alternar o veículo todo para o modo SPORT;
- Mova a alavanca de câmbio **3** para baixo para alternar o veículo todo para o modo NORMAL;
- Mova a alavanca de câmbio **3** para baixo para alternar o veículo todo entre NORMAL→SPORT→ECO→NORMAL.
- Mova a alavanca de câmbio **3** para cima para alternar o veículo todo entre NORMAL→ECO→SPORT→NORMAL.
- Modo Econômico (ECO): O veículo desloca-se com dinâmica moderada, experiência de condução confortável e melhor eficiência econômica neste modo.
- NORMAL: Modo normal, considerando a eficiência econômica e a potência do veículo.

- Modo esportivo (SPORT): o veículo desloca-se com boa dinâmica neste modo. Se o estado de carga da bateria de tração for baixa ou o veículo operar em condição de alta temperatura ou de baixa temperatura, o desempenho de aceleração diminuirá.

### **i** DICA

- Se o modo for alternado entre os modos "ECO", "NORMAL", "SPORT", "Snow" (Neve), quando o pedal do acelerador for completamente liberado, o fornecimento de energia do veículo mudará para atender às necessidades do motorista. Neste caso, tome cuidado para dirigir com segurança.
- Os modos "ECO", "NORMAL", "SPORT" e "Neve" podem ser memorizados. Mesmo se o veículo tiver sido desligado, o modo definido anteriormente pode ser mantido no momento da próxima partida do veículo.

### **⚠** ATENÇÃO

- Desligar o sistema ESC pode ser viável se o desempenho do motor for reduzido devido à ativação da função de controle dinâmico de estabilidade sob condições de neve, lama ou areia. O sistema ESC deve ser reiniciado após superar a dificuldade.

## Interruptor do teto solar

### Teto solar panorâmico

Opere o teto solar com o sistema do veículo ligado ou na duração do atraso de desligamento se a energia do sistema estiver desligada.

#### Abertura do teto solar



- Pressione e segure o botão de abertura do teto solar **2** para abrir manualmente o teto solar. Se o botão for liberado durante a abertura, o teto solar irá parar na posição atual.

- Se o teto solar foi inicializado, toque no botão de abertura do teto solar **1** e solte para abrir o teto solar para ventilação; toque novamente para que a escotilha envidraçada do teto abra automaticamente para cerca de 80% da posição; toque novamente para que o teto solar abra automaticamente até a posição totalmente aberta; toque novamente para que a escotilha envidraçada do teto abra automaticamente. Se o botão **1** ou **2** for pressionado durante o fechamento, o teto solar vai parar na posição atual.

#### Fechamento do teto solar

- Pressione e segure o botão de fechamento do teto solar **2** para fechar manualmente o teto solar. Se o botão for liberado durante o fechamento, o teto solar irá parar na posição atual.
- Se o teto solar for inicializado, pressione o botão de fechamento do teto solar **2** e, em seguida, solte-o novamente para que o teto solar feche automaticamente. Se o botão **1** ou **2** for pressionado durante o fechamento, o teto solar vai parar na posição atual.

### Abertura/fechamento da persiana

#### Abertura da persiana



- Pressione e segure o botão de abertura da persiana **1** para abri-la manualmente. Se o botão for liberado durante a abertura, a persiana irá parar na posição atual.
- Pressione o botão de abertura da persiana **1** e solte-o para que a persiana abra automaticamente. Se o botão **1** ou **2** for pressionado durante a abertura, a persiana vai parar na posição atual.

### Fechamento da persiana

- Pressione e segure o botão de fechamento da persiana **2** para fechá-la manualmente. Se o botão for liberado durante o fechamento, a persiana irá parar na posição atual.
- Se a persiana for inicializada, pressione o botão de fechamento **2** e solte-o para que a persiana feche automaticamente. Se o botão **1** ou **2** for pressionado durante o fechamento, a persiana vai parar na posição atual.

#### DICA

- Se o teto solar não estiver fechado (permanecendo em uma determinada posição), a posição fechada da persiana não excederá a posição fechada do teto solar (para evitar o bloqueio da persiana quando o teto solar não estiver fechado).

### Função de abertura de ligação da persiana

- A persiana vai abrir junto com a abertura do teto solar.

### Antiesmagamento do teto solar

A função de antiesmagamento é fornecida para parar e retornar automaticamente o fechamento do teto solar ou a persiana por uma certa distância, uma vez que uma obstrução é detectada quando o teto solar ou a persiana estão sendo fechados.

#### CUIDADO

- Ferimentos extremamente graves podem ser causados nas mãos, dedos ou cabeça do passageiro através de esmagamento se o teto solar for fechado.
- Nunca estenda a cabeça, as mãos ou qualquer parte do corpo para fora do teto solar quando o veículo estiver em movimento; caso contrário, haverá o risco de sofrer ferimentos graves ou até mesmo fatais.

#### ATENÇÃO

- O teto solar ou seu motor podem ser danificados se tentar abri-lo em um ambiente com temperatura abaixo de 0°C ou quando o teto solar estiver coberto por neve ou gelo.

### Método de inicialização

- Com o sistema do veículo inicializado OK, o sinal válido e o teto solar não inicializado, tente realizar a configuração de inicialização conforme abaixo:
  - Feche manualmente o teto solar/persiana para a posição totalmente fechada, segure e solte após 30 segundos para concluir a inicialização do teto solar/persiana.
  - Se o teto solar/persiana não puder ser completamente fechado, calibre-o manualmente. Pressione e segure o botão de fechamento do teto solar/persiana, solte-o quando o teto/persiana parar de se mover, pressione e segure o botão de fechamento por mais de 7 segundos até que o teto solar/persiana esteja completamente fechado e ouça um "clique".
  - O teto solar e a persiana são inicializados separadamente.

## Interruptor da iluminação interna

### Luz interna dianteira



- Interruptor de controle da luz interna esquerda
- Interruptor de controle da luz interna direita
- Toque no interruptor de controle das luzes internas dianteiras direita/esquerda para ligá-las; toque novamente para desligar as luzes internas dianteiras direita/esquerda.

### Interruptor para as luzes internas traseiras direita/esquerda



- Quando a alimentação estiver em qualquer modo, ao pressionar este botão, as luzes internas traseiras direita/esquerda acenderão de forma contínua.
- Pressionar este botão novamente desligará as luzes internas traseiras direita/esquerda.



## Índice

---

Visualização do painel de controle do ar-condicionado.....	5-2
Interface de operação do ar-condicionado.....	5-3
Funções.....	5
Difusor de ar.....	9
Porta-objetos nas portas.....	10
Porta-objetos.....	11
Porta-objetos do apoio de braço central.....	12
Bolsas nos bancos.....	13
Porta-copos.....	14
Para-sol.....	15
Alça de apoio.....	16
Saída USB.....	17
Tomada auxiliar de 12 V.....	18
Posição de carregamento sem fio de telefone celular.....	19
Cobertura do porta-malas.....	21
Painel de controle multimídia.....	22

## Visualização do painel de controle do ar-condicionado

Interruptor do ar-condicionado dianteiro:

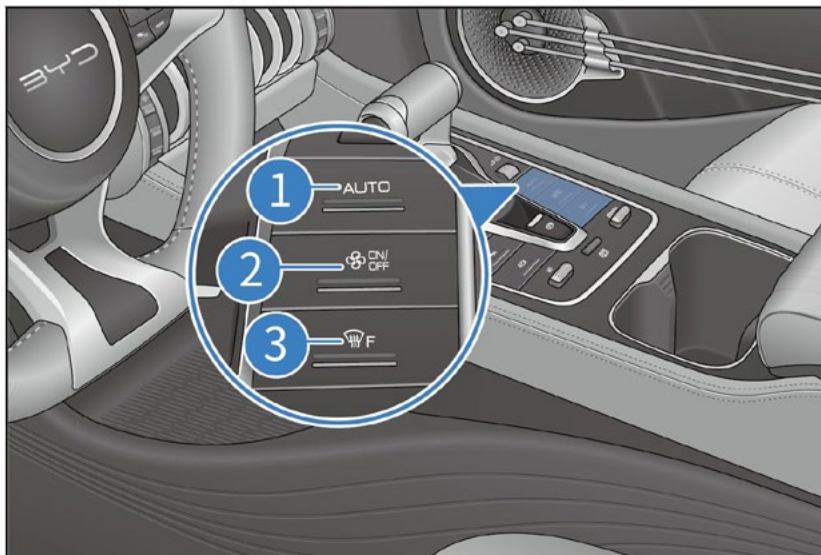

- 1** Botão AUTO
- 2** Botão ON/OFF do ar-condicionado
- 3** Interruptor do desembaçador do para-brisa

## Interface de operação do ar-condicionado

- O motorista pode acessar a interface de configuração do ar-condicionado através de Multimedia →  → Vehicle settings → A/C ( Multimedia → Configurações do veículo → Ar-condicionado).

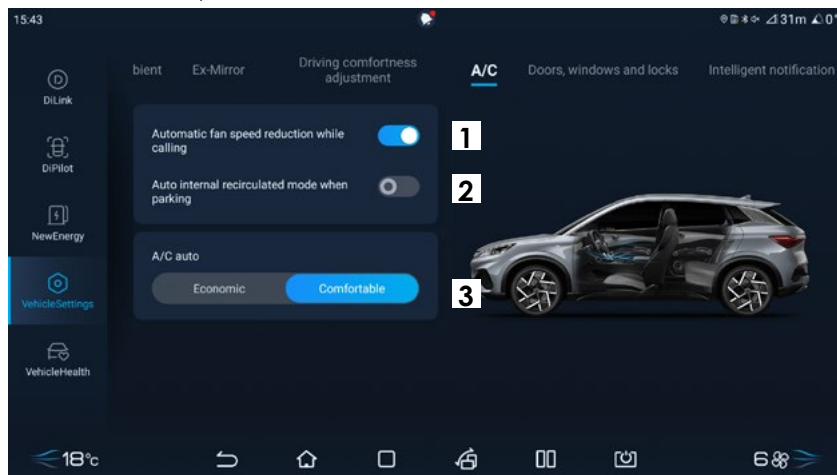

- 1 Redução da velocidade de difusão durante chamadas
- 2 Recirculação automática do ar ao estacionar
- 3 Modo automático do ar-condicionado\*

### Redução da velocidade de difusão durante chamadas

- Toque neste botão para ligar a configuração de redução automática do ar durante uma ligação com Bluetooth.
- Toque neste botão novamente para desligar a configuração de redução automática do ar durante uma ligação com Bluetooth.

### Recirculação automática do ar ao estacionar

- Toque neste botão para ligar a configuração de circulação interna automática ao estacionar.
- Toque neste botão novamente para desligar a configuração de circulação interna automática ao estacionar.

### Modo automático do ar-condicionado\*

- O modo ECO e o modo de conforto podem ser selecionados.

## Interface de operação dianteira do ar-condicionado



- 1** Botão da interface de operação do ar-condicionado
- 2** Botão de configuração do ar-condicionado
- 3** Botão de seleção da temperatura do ar-condicionado para o motorista
- 4** Botão de ajuste da velocidade do ventilador
- 5** Botão de seleção da temperatura do ar-condicionado para o passageiro dianteiro
- 6** Botão de ventilação
- 7** Botão do modo de recirculação do ar interno/externo
- 8** Botão do desembaçador dos espelhos retrovisores exteriores e do para-brisa traseiro
- 9** Botão do desembaçador do para-brisa dianteiro
- 10** Botão de resfriamento máximo
- 11** Botão de resfriamento do ar-condicionado
- 12** Botão do modo automático
- 13** Botão ON/OFF do ar-condicionado
- 14** Botão do modo de distribuição de ar

## Funções

### Botão do modo automático

- Após este botão ser pressionado, o indicador do botão será iluminado (o indicador do botão automático no painel dianteiro do ar-condicionado se acende) e o estado do compressor, velocidade do ventilador e modo de saída de ar serão ajustados automaticamente.
- Se o nível da velocidade do ventilador e modo de saída de ar forem definidos, o modo de controle totalmente automático será desativado. As funções permanecerão no modo automático, exceto as funções para operação.

### Botão ON/OFF do ar-condicionado

- Quando o ar-condicionado está ligado, pressione o botão para desligar o ar-condicionado.
- Quando o ar-condicionado está desligado, pressione o botão para desligar o ar-condicionado.



### Botão de resfriamento máximo

- Pressione o botão para operar no modo de resfriamento máximo. Neste modo, o compressor é ligado, a temperatura é ajustada para Lo (baixa), a velocidade do ventilador é ajustada para o nível máximo, o modo de entrada de ar alterna para recirculação do ar interno e o modo de saída de ar é o ventilador ao nível do rosto.
- Toque neste botão novamente para sair do modo de resfriamento máximo.

### Botão de resfriamento do ar-condicionado

- Pressione esse botão para ligar o compressor do ar-condicionado. O ícone irá iluminar-se e o compressor será ativado para iniciar o resfriamento.
- Pressione esse botão novamente para desligar o compressor do ar-condicionado e o compressor irá parar de funcionar.

### Botão do modo de recirculação do ar interno/externo

- Pressione o botão do modo de recirculação de ar interno/externo para definir o modo de entrada de ar para o modo de recirculação do ar interno, quando o ícone  for exibido.
- Pressione este botão novamente para definir o modo de entrada de ar para a circulação de ar externo, com o ícone  exibido.

#### DICA

- Quando a circulação interna automática durante o estacionamento for ativada, o modo será alterado para recirculação de ar interno durante o estacionamento para garantir a qualidade do ar dentro do veículo e evitar que gases de escape entrem no veículo.

### Botão de ventilação

- Depois que o botão VENT for pressionado, o ar-condicionado irá entrar no modo de controle da ventilação e irá distribuir o ar natural.
- Quando este botão for pressionado novamente, o ar-condicionado irá sair do modo de controle da ventilação.

### Botão de seleção da temperatura

- Ajuste de temperatura do ar-condicionado
  - Pressione a seta superior ou deslize para baixo para aumentar a temperatura. Pressione a seta inferior ou deslize para cima para reduzir a temperatura.
  - O sinal "L0" indica quando a temperatura está definida no mínimo e o sinal "H1" indica quando ela está definida no máximo.

### Interruptor do desembaçador do para-brisa

- Quando este botão é pressionado, ele acende (a luz indicadora do botão do desembaçador dianteiro no painel dianteiro do ar-condicionado se acende) e o ar-condicionado entra no controle do desembaçador dianteiro, e o modo de fornecimento de ar é alterado para o modo de desembaçamento dianteiro.

- Quando o botão é pressionado novamente, ele desliga (a luz indicadora do botão do desembaçador dianteiro do painel dianteiro do ar-condicionado desliga), o ar-condicionado sai do controle do desembaçador dianteiro.

### Botão do desembaçador do vidro traseiro e espelhos laterais\*

- Pressione o botão do desembaçador do vidro traseiro e espelhos laterais para ligar as películas de aquecimento dos espelhos laterais para desembaçá-los. Se o botão não for pressionado novamente, a função será automaticamente desativada após 15 minutos de funcionamento.
- Pressione este botão novamente para desligar a função de aquecimento e desembaçador do vidro traseiro e espelhos laterais.
- A função não é usada para secar gotas de chuva ou derreter neve.

#### DICA

- O uso da função de desembaçador do aquecedor elétrico do espelho retrovisor por um longo período de tempo pode diminuir a vida útil do espelho; assim, lembre-se de desligar o botão do desembaçador oportunamente quando não é mais necessário desembaçar os espelhos.



#### DICA

- O uso da função de desembaçador do aquecedor elétrico do espelho retrovisor por um longo período de tempo pode diminuir a vida útil do espelho; assim, lembre-se de desligar o botão do desembaçador oportunamente quando não é mais necessário desembaçar os espelhos.

#### ATENÇÃO

- Quando estiver limpando a superfície interna do vidro traseiro, tenha muito cuidado para não riscar ou danificar os elementos elétricos de aquecimento e suas conexões.

### Botão de ajuste da velocidade do ventilador

- Ajuste da velocidade do ventilador do ar-condicionado
  - Toque no botão de nível de velocidade do ventilador adequado. Um nível maior indica uma maior entrada de ar.
  - Pressione " para o volume de ar da 1ª velocidade e pressione " para o volume de ar da 7ª velocidade.

**Botão do modo de distribuição de ar**

- Pressione o ícone correspondente no sistema multimídia para selecionar o modo de saída de ar correspondente
- Os modos de distribuição de ar podem ser combinados livremente. No máximo três modos de distribuição de ar podem ser ativados ao mesmo tempo, dependendo das suas necessidades.
- O modo de saída de ar pode ser ajustado de acordo com as seguintes explicações do diagrama correspondente.

**Principais pontos de aplicação**

- Para resfriar rapidamente um veículo que foi estacionado no sol, é recomendado dirigir o veículo com as janelas abertas por vários minutos. Dessa maneira, o calor no veículo pode ser expelido e o ar-condicionado pode acelerar o resfriamento interno.
  - Gire o botão de temperatura até a posição "Lo" e coloque o modo de admissão do ar no modo de recirculação do ar interno por alguns minutos para causar um rápido resfriamento.
  - Certifique-se de que a grade de entrada de ar à frente do para-brisa não está obstruída (por folhas ou neve).
  - Em climas úmidos, não direcione o ar frio diretamente para o para-brisa. O para-brisa poderá embaçar devido à diferença entre a temperatura interna e a temperatura externa do para-brisa.
  - Certifique-se de manter a parte inferior dos bancos dianteiros desobstruída, de modo que o ar no interior do veículo possa circular livremente.
  - Em climas frios, a velocidade do ventilador deve ser ajustada para um valor alto em uma operação contínua por 1 minuto para limpar o acúmulo de neve ou a umidade na entrada de ar, a fim de reduzir o embaçamento dos vidros.
- Para uma operação de aquecimento rápido, selecione o modo de recirculação do ar interno por alguns minutos em climas frios. Para evitar o embaçamento dos vidros, selecione o modo de circulação de ar externo assim que a temperatura interna aumentar.
  - É recomendado fechar todos os vidros ao trafegar atrás de outros veículos em uma estrada com poeira, ou ao dirigir em um ambiente com vento e poeira. Defina também o modo de entrada de ar para o modo de recirculação do ar interno e ligue o ventilador do ar-condicionado.
  - Durante o aquecimento, pressionar o botão de controle do compressor, que acenderá a luz do botão (acionamento do compressor), pode reduzir a umidade do fluxo de ar.
  - No modo VENT, o sistema pode admitir o ar natural do exterior no veículo, portanto esse modo é aplicável para a primavera e o outono.

**f DICA****■** Cheiro do ar-condicionado:

- Quando o sistema de ar-condicionado está ligado, o ar vindo deste sistema pode apresentar um cheiro de mofo. Esse tipo de cheiro proveniente do sistema de ar-condicionado é considerado normal. Quando o sistema de ar-condicionado do veículo está em operação, a condensação do ar-condicionado muitas vezes adere ao evaporador e o evaporador umedecido absorve facilmente cheiros de suor dos passageiros, cigarro, poeira etc. no interior do veículo. Se a condensação no evaporador não secar, poderá ocorrer a longo prazo a proliferação de mofo sobre a superfície escura e úmida do evaporador e a fermentação desse mofo produz um odor característico.

**■** Métodos para evitar o cheiro:

- Desligue o sistema de ar-condicionado mantendo apenas a ventilação natural ligada antes de desligar o veículo para manter o sistema relativamente seco;
- Verifique, limpe ou substitua o filtro de ar regularmente.

**f DICA**

- Mantenha o interior do veículo limpo e com ar fresco o máximo possível.

**■** Se o cheiro ainda persistir após a aplicação dos métodos de prevenção de cheiro, contate imediatamente uma concessionária autorizada BYD para inspeção e manutenção.

**■** Para remover o cheiro do ar-condicionado, se o ar-condicionado for ligado antes que o veículo seja desligado e trancado, o ventilador pode ser ligado automaticamente por algum tempo após o veículo ter sido trancado. O principal objetivo é secar a condensação na superfície do evaporador, evitando o cheiro causado pela fermentação do mofo na superfície do evaporador. É normal que o ventilador do ar-condicionado seja ligado automaticamente depois que o veículo tiver sido trancado. Não se preocupe.



## Difusor de ar

### Difusor de ar dianteiro central

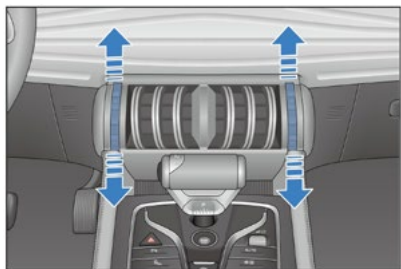

- O volume de ar pode ser ajustado ou a saída de ar pode ser aberta ou fechada através do ajuste do botão.
- O ângulo de saída de ar pode ser ajustado operando a chapa de ajuste no centro da saída de ar para a esquerda ou para a direita.

### Difusor de ar dianteiro lateral

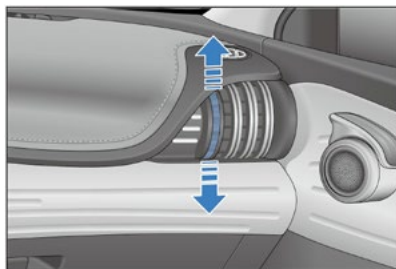

- O volume de ar pode ser ajustado ou a saída de ar pode ser aberta ou fechada através do ajuste do botão.
- O ângulo de saída de ar pode ser ajustado, operando o dispositivo de ajuste no centro da saída de ar para a esquerda ou para a direita.

### Difusor de ar traseiro\*

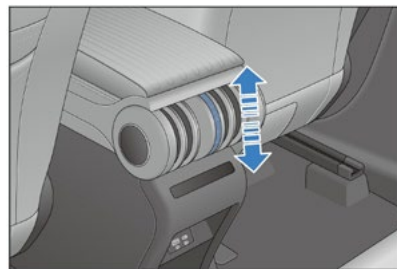

- O volume de ar pode ser ajustado ou a saída de ar pode ser aberta ou fechada através do ajuste do botão.
- O ângulo de saída de ar pode ser ajustado operando a chapa de ajuste no centro da saída de ar para a esquerda ou para a direita.

## Porta-objetos nas portas

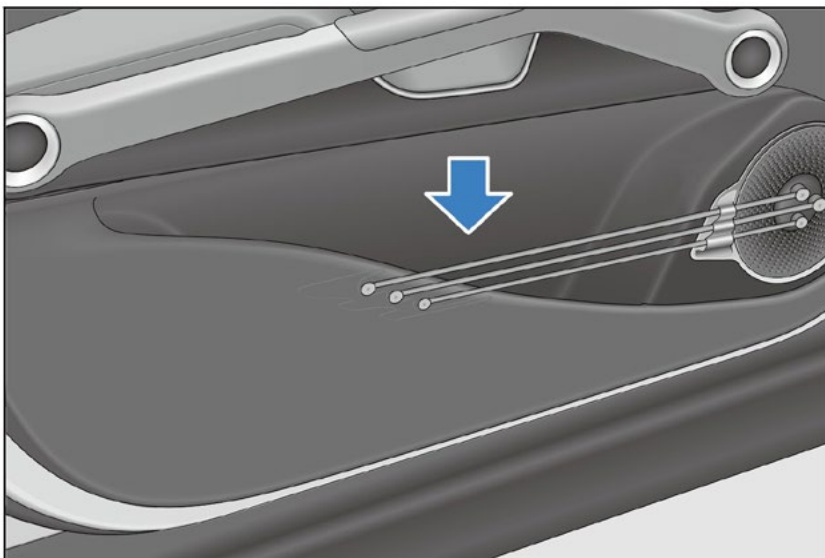

- Cada porta está equipada com um porta-objetos para armazenamento de garrafas ou pequenos objetos.

## Porta-objetos

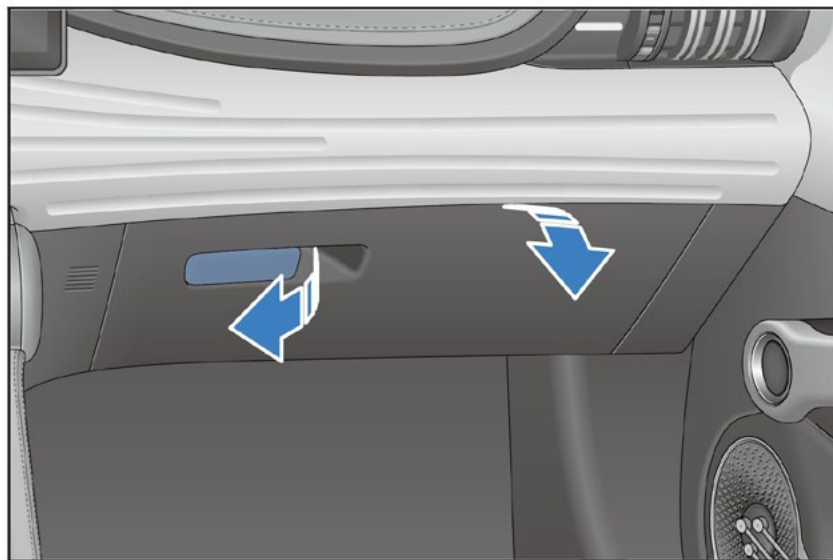

- Puxe a maçaneta do porta-objetos para abri-lo.
- Empurre o porta-objetos para cima para fechá-lo.

### **i** NOTA

- Certifique-se de manter o porta-objetos fechado para reduzir a possibilidade de ferimentos durante um acidente ou frenagem de emergência.

## Porta-objetos do apoio de braço central

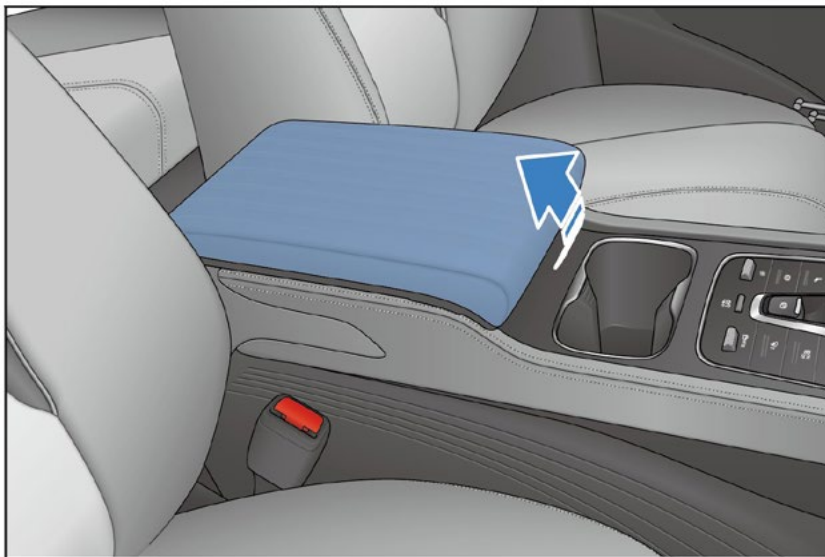

- Está localizado na parte central dos bancos dianteiros e pode ser usado depois que a tampa do porta-objetos for aberta.

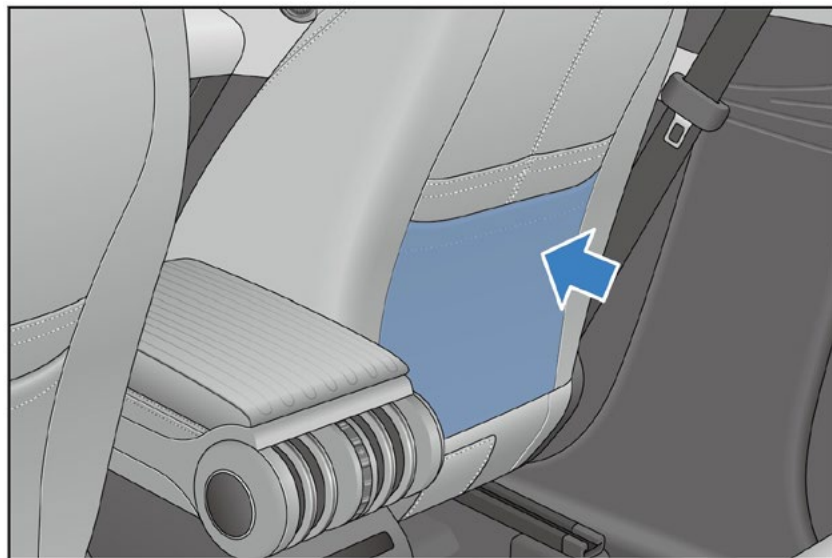
**Bolsas nos bancos**

- Bolsas são fornecidas atrás dos bancos dianteiros para armazenar revistas, jornais etc.

## Porta-copos

### Porta-copos

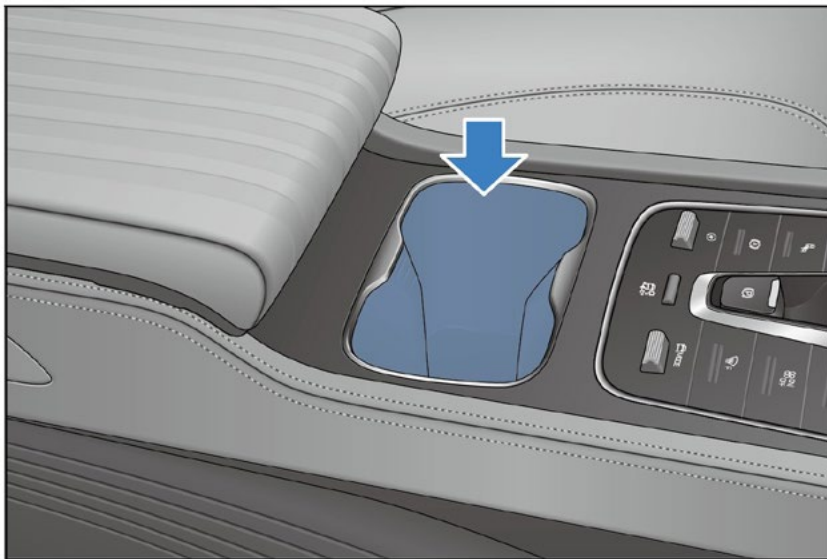

- O porta-copos do banco dianteiro está localizado na região central do console central.

#### **⚠ ATENÇÃO**

- Não coloque copos ou garrafas abertos que não fiquem justos no porta-copos, para evitar o respingamento de líquido durante a abertura/fechamento de uma porta ou durante a viagem.

## Para-sol

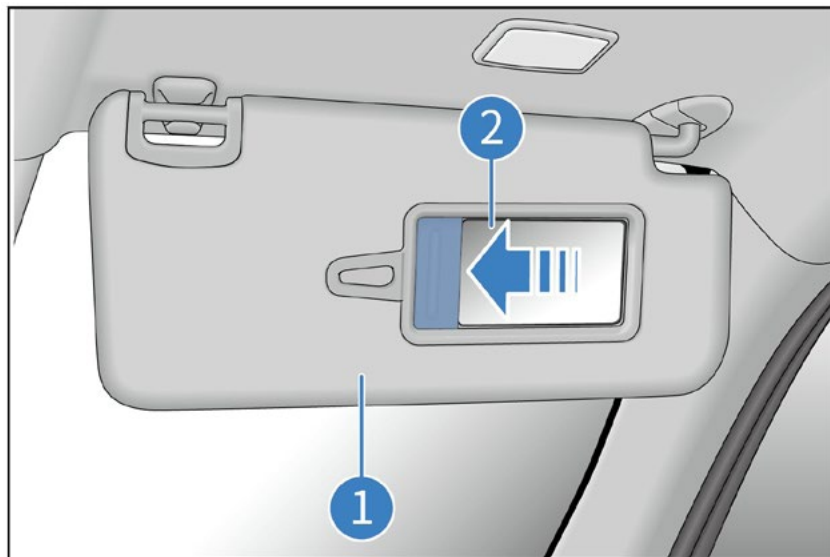

### 1 Para-sol

- Para proteger os olhos do brilho frontal da luz do sol, puxe o para-sol para baixo.
- Para proteger os olhos do brilho lateral da luz do sol, desencaixe o para-sol do seu suporte e vire o para-sol na direção do vidro da porta.

### 2 Espelho de cortesia

- Para utilizar o espelho de cortesia, puxe o para-sol para baixo e abra a tampa do espelho, deslizando-a no sentido da seta.

#### **i** DICA

- O uso razoável e adequado do para-sol pode aumentar o conforto e a segurança da condução.

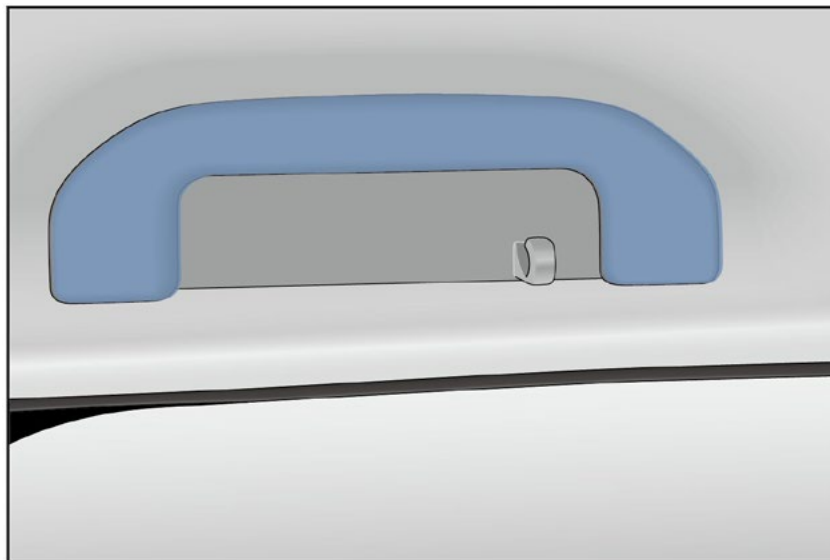
**Alça de apoio**

- Para usar a alça de apoio, puxe-a para baixo. Solte a alça de apoio e ela voltará para a posição original.

**⚠ ATENÇÃO**

- Não pendure objetos pesados nas alças de apoio; isso pode causar ferimentos pessoais ou danos às alças de apoio.



## Saída USB

### Saída USB dianteira

O porta-objetos do apoio de braços central possui 2 saídas em seu interior.

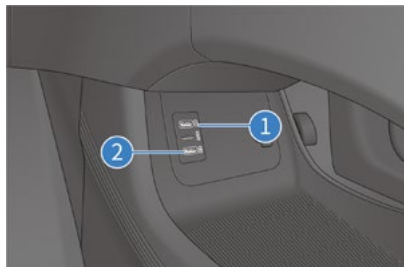

**1** Conexão de carga USB (apenas recarga)

**2** Saída de transmissão de dados USB

A saída pode ser usada quando o veículo estiver ligado (OK).

### Saída USB traseira

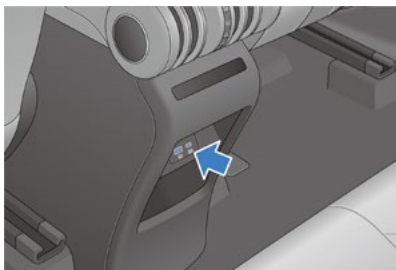

- A saída USB só pode ser usada para carregamento e não para conexão com o sistema multimídia.
- A saída pode ser usada quando o veículo estiver ligado (OK).

## Tomada auxiliar de 12 V

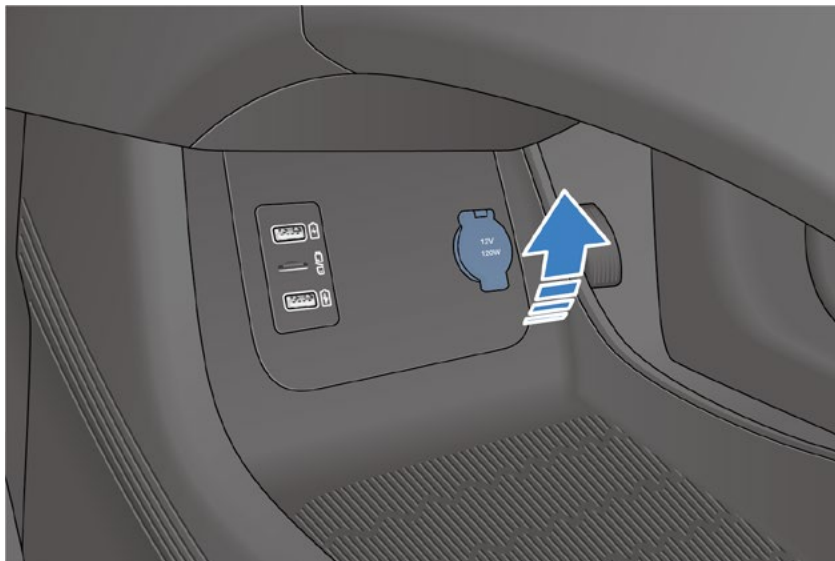

- A tomada auxiliar pode fornecer energia para acessórios cuja tensão de operação é de 12 Vcc e cuja corrente de operação não ultrapasse 10 A.
- Ao usar a tomada auxiliar de 12 V, abra a tampa; a alimentação do veículo deve estar no modo OK.

## Posição de carregamento sem fio de telefone celular

- A função de carregamento sem fio de telefones é usada para carregar o telefone celular por indução de ondas eletromagnéticas, sem a conexão por fio.
- Acesse o menu "Quick" (rápido) do sistema multimídia e ative o ícone de configuração para a função de carregamento sem fio de telefone celular.
- Após ter ligado o sistema do veículo, coloque o telefone celular na área de carregamento sem fio com a tela virada para cima para ativar o modo de carregamento sem fio automático.



- Para desligar a função de carregamento sem fio de telefone celular, abra o menu PAD Quick (rápido) e toque no ícone de configuração para a função de carregamento sem fio de telefone celular (o indicador será apagado).
- A função de carregamento wireless não se aplica a todos os telefones celulares, mas apenas àqueles com certificado Qi.

- Não coloque objetos, tais como cartões de banco, entre a capa do telefone e o telefone durante o carregamento para evitar danos ao cartão.



Este equipamento não tem direito à proteção contra interferência prejudicial e não pode causar interferência em sistemas devidamente autorizados.

### ⚠ ATENÇÃO

- Certifique-se de que a chave inteligente está a mais de 25 cm de distância da área de carregamento wireless quando o sistema de carregamento sem fio de telefones celulares estiver funcionando.

### ⚠ ATENÇÃO

- Para evitar causar anormalidades na função de carregamento wireless ou até mesmo acidentes de segurança, não coloque moedas, chaves de metal, anéis de metal ou outros objetos contendo componentes de metal junto com o celular na área de carregamento sem fio.
- Para evitar causar danos à área de carregamento, não coloque objetos pesados sobre ela. Entre em contato com uma concessionária autorizada BYD se o sistema de carregamento wireless de telefones celulares estiver com falhas ou não puder ser usado normalmente.
- A BYD não se responsabiliza por quaisquer problemas causados por uso inadequado do produto. Se o produto for aberto ou modificado, isso acarretará a perda da garantia contratual.
- Para evitar potenciais riscos à segurança, não coloque o aparelho celular para carregar quando o motorista sair do veículo.
- Ao conduzir o veículo, não verifique o estado de carga do aparelho celular para evitar um possível acidente de trânsito.

**⚠ ATENÇÃO**

- Para evitar queimaduras, não remova imediatamente objetos com a mão se houver componentes metálicos entre o telefone celular e a área emborrachada quando o telefone está no modo de carregamento wireless.
- Para um melhor efeito de carregamento, certifique-se de que o centro da superfície de carregamento do celular esteja alinhado com o centro do carregador wireless (posição com as palavras "charging area"), do contrário, o carregamento pode não acontecer.
- Não derrube água na área de carregamento; do contrário, a água irá penetrar no carregador wireless através do espaço na área emborrachada e causar uma falha no carregador.
- O carregamento do telefone celular pode ser interrompido se a temperatura estiver muito alta. Nesse caso, o carregamento do telefone continuará após o resfriamento.
- A BYD não promete resolver problemas causados pela conexão de um carregador wireless externo. Utilize o carregador com cuidado.

**📌 DICA**

- Só é possível carregar um telefone celular de cada vez.
- Uma falha no carregamento pode ocorrer se a capa de proteção do telefone celular for muito grossa.
- Quando o veículo está transitando por uma estrada esburacada, a função de carregamento wireless pode interromper a carga do telefone celular e reiniciá-la de forma intermitente.
- Tente garantir que a superfície de contato do telefone celular esteja paralela ao módulo de carregamento. Se o telefone celular sair da área de carregamento e parar de carregar, ele deve ser colocado de volta à área de carregamento wireless.
- Se o telefone celular não puder ser carregado normalmente, certifique-se de que não há objetos ou resíduos estranhos na área de carregamento, ou aguarde que a área de carregamento esfrie antes de tentar carregar o telefone novamente. Se o telefone celular ainda não puder ser carregado depois disso, entre em contato com uma concessionária autorizada BYD.

**📌 DICA**

- Se o telefone celular ainda estiver sendo carregado quando o veículo for desligado, quando a porta dianteira esquerda for aberta, o instrumento irá emitir um alerta sonoro, exibindo o texto Do not forget your mobile phone (Não esqueça seu telefone celular) por 5 segundos.
- Independentemente de o seu telefone celular precisar ser carregado ou não, ele precisa ser colocado no sentido transversal. Se ele for colocado no sentido longitudinal, pode ser difícil posicioná-lo ou isso pode afetar a mudança para o modo R.

## Cobertura do porta-malas

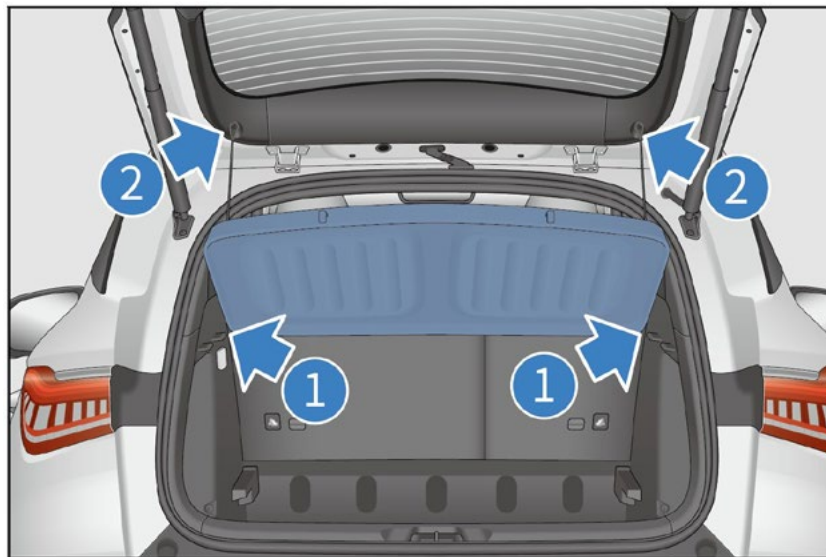

- A cobertura do porta-malas pode ser usada para proteger a bagagem, protegendo a privacidade e evitando a exposição à luz solar direta.
- Encaixe ambos os lados da cobertura com ranhuras **1** nas saliências inferiores da coluna traseira em ambos os lados e então pendure a corda **2** na tampa.
- Remova a cobertura do porta-malas na ordem reversa de sua instalação.

### **⚠ ATENÇÃO**

- Durante a instalação, certifique-se de que a cobertura do porta-malas foi instalada firmemente.
- Não coloque nenhum objeto sobre a cobertura do porta-malas.
- Não permita que as crianças subam na cobertura do porta-malas; caso contrário, a cobertura pode ser danificada ou a criança pode sofrer lesões graves e até mesmo fatais.

## Painel de controle multimídia

Quando o sistema do veículo é ligado, a imagem inicial será exibida por vários segundos e o sistema multimídia começará a operar. Para que o usuário possa ter uma melhor experiência com as funções do sistema multimídia (por exemplo: sistema de voz inteligente, APP, chamada por vídeo etc.), é recomendado que o sistema esteja conectado à internet.

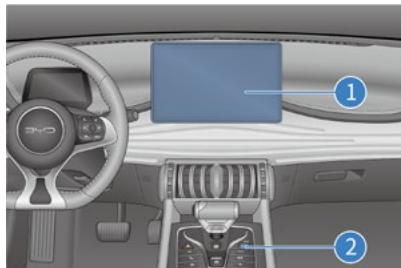

**1** Tela touchscreen multimídia

**2** Seletor de rolagem

- Com o sistema multimídia ativado, pressione o seletor para desligar o modo de áudio e pressione-o novamente para ligar o modo de áudio; pressione e segure por 3 segundos para reiniciar o sistema multimídia.
- Com o sistema multimídia ativado, movimente o seletor para cima (em direção à parte dianteira do veículo) para aumentar o volume; movimente-o para baixo (em direção à parte traseira do veículo) para reduzir o volume. O volume pode ser ajustado na faixa de 0 a 39.

Quando o volume for 0, a barra de status exibe um ícone de mudo.



Este equipamento não tem direito à proteção contra interferência prejudicial e não pode causar interferência em sistemas devidamente autorizados.

### ⚠ CUIDADO

- Não utilize inversores de alta potência no veículo, porque este tipo de inversor poderá afetar a operação do sistema multimídia.
- Não faça modificações no software ou no tipo de acesso raiz do sistema multimídia; caso contrário, o sistema multimídia ou o veículo poderá ter sua operação comprometida.
- Por razões de segurança, é recomendada a utilização do sistema multimídia sempre na posição horizontal enquanto estiver dirigindo.

### ⚠ ATENÇÃO

- Para evitar danos à tela touchscreen:
  - Toque suavemente na tela com o dedo. Se o sistema não responder, mova o dedo para uma área fora da tela e tente tocar novamente.
  - Não utilize detergente quando for limpar a tela e utilize sempre um pano macio.
- Tela touchscreen
  - Quando a temperatura da tela estiver muito baixa, a imagem exibida pode ficar escura e o sistema multimídia pode operar mais lentamente do que em condições normais.
  - Pode ficar mais escuro ou difícil de enxergar com clareza se você olhar para a tela ao usar óculos de sol. Nesse caso, mude o seu ângulo de visão ou retire os óculos de sol.
  - Ícones com a cor cinza na tela do sistema multimídia são inoperantes.
- A tela do sistema multimídia é apresentada apenas como uma referência, de modo que deve prevalecer a interface apresentada no veículo.

**Índice**

---

Bateria da chave inteligente descarregada .....	6-2
Sistema de desligamento de emergência.....	6-3
Incêndio no veículo .....	6-3
Procedimento após vazamento da bateria .....	6-4
Reboque do veículo .....	6-5
Reparo do pneu .....	6-6
Uso do pneu reserva* (se disponível ou se equipado).....	6-9

## Bateria da chave inteligente descarregada

Se o indicador na chave inteligente não pisar e não for possível ligar o veículo com a chave inteligente, a bateria da chave inteligente poderá estar descarregada. Leve a chave inteligente para uma concessionária autorizada BYD para a substituição da bateria imediatamente. Nesse caso, você pode dar partida no veículo no modo sem energia.

### ⚠ ATENÇÃO

- Não coloque a chave em locais com alta temperatura.
- Não permita que a chave sofra impactos contra superfícies rígidas ou seja arremessada.
- Mantenha a chave afastada de campos magnéticos.
- Quando o veículo entrar no modo antifurto com as portas travadas, se não for utilizar o veículo, mantenha a chave inteligente distante do veículo, pois a bateria de baixa tensão poderá ser descarregada pela função automática de localização da chave pelo veículo.

1. Destrave o veículo usando uma chave mecânica.
2. Pressione o pedal do freio e pressione o botão liga/desliga ao mesmo tempo, então a luz de aviso do sistema da chave inteligente se acenderá e o alto-falante no veículo emitirá um ruído uma vez.
3. Coloque a chave inteligente próxima ao ícone de energia em até 30 segundos após o som emitido pelo alto-falante e a luz de aviso do sistema da chave inteligente irá apagar, indicando que é possível dar a partida no veículo em até 5 segundos.

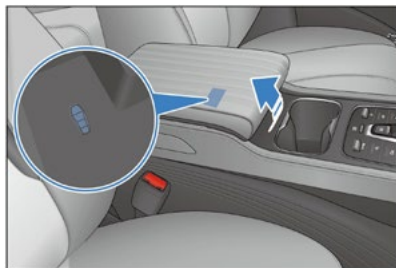



## Sistema de desligamento de emergência

- Se as seguintes condições forem atendidas, o sistema de desligamento de emergência será ativado e o sistema de alta tensão desligará automaticamente:
  - Qualquer airbag apresentou falha no seu acionamento após uma colisão frontal.
  - Ocorreu uma colisão traseira.
  - O sistema do veículo está defeituoso.
- Se alguma das condições mencionadas anteriormente ocorrer ou em caso de falha no sistema do veículo, a luz indicadora de sistema pronto para condução (indicador OK) se apagará.
- O risco de acidentes ou de eventos inesperados pode ser minimizado uma vez que o sistema de desligamento de emergência pode ser ativado após a ocorrência das condições mencionadas anteriormente.
- Quando o sistema de desligamento de emergência for ativado, o sistema do veículo não poderá ser colocado no modo pronto para condução. Nesse caso, entre em contato com uma concessionária autorizada BYD para receber ajuda. O sistema será desligado imediatamente, mesmo que o botão de energia seja colocado no estado pronto. Entre em contato com uma concessionária autorizada BYD imediatamente.

## Incêndio no veículo

Se houver um incêndio no veículo, opere o veículo continuamente de acordo com os seguintes métodos e com base nas condições reais:

1. Coloque a energia do veículo no modo OFF e deixe o veículo.
2. Na condição em que a segurança pessoal possa ser garantida, se o incêndio no veículo for de pequena magnitude e se propagar de forma lenta, apague o fogo, utilizando um extintor de incêndio de pó químico e busque ajuda imediatamente.
3. Se o incêndio no veículo for intenso e se espalhar rapidamente, mantenha distância do veículo imediatamente, informe as equipes de combate a incêndios e resgate que o veículo está equipado com pacotes de bateria de alta tensão e aguarde pelo resgate.

### ATENÇÃO

- Certifique-se de usar luvas com isolamento quando for desmontar o veículo. Os focos de incêndio devem ser combatidos sempre com o tipo de extintor de incêndio adequado. Utilizar um extintor de incêndio do tipo com água ou do tipo inadequado pode causar choque elétrico.
- Se qualquer objeto (por exemplo, componentes internos, vidros etc.) for arremessado para fora do veículo devido a condições especiais, mantenha distância do veículo e entre em contato imediatamente com uma concessionária autorizada BYD para obter assistência no local.

## Procedimento após vazamento da bateria

Em caso de vazamento de qualquer fluido da bateria, cheiro de ácido presente no veículo, sinais óbvios de ácido vazando do veículo ou fumaça saindo do interior do pacote da bateria após ocorrer uma colisão no veículo:

1. Coloque a energia do veículo no modo OFF e desconecte a bateria no compartimento dianteiro se as condições permitirem.
2. Ligue para uma concessionária autorizada BYD e informe a equipe de combate a incêndio e resgate que o veículo está equipado com pacotes de baterias de alta tensão e aguarde pelo resgate.

### Colisão do veículo

Em caso de colisão, opere o veículo de acordo com os seguintes métodos e com base nas condições reais:

1. Coloque a energia do veículo no modo OFF e desconecte a bateria no compartimento dianteiro se as condições permitirem.
  2. Ligue imediatamente para a Assistência 24 horas BYD ou sua seguradora.
  3. Execute uma inspeção simples e verifique se as bordas da caixa da bateria de tração apresentam danos e se ocorre vazamento de fluido visível, se as condições permitirem.
- Danos aos componentes de alta tensão podem não ser reconhecidos em todas as situações. É proibido segurar componentes danificados ou tocá-los com acessórios pessoais ou outros objetos metálicos.

- Se qualquer parte do corpo humano entrar em contato com o fluido que tenha vazado, lave imediatamente a região atingida com água em abundância por 10 a 15 min. Se a pessoa atingida sentir dor, aplique pomada de gluconato de cálcio 2,5% sobre o local atingido, ou mergulhe a parte contatada em solução de 2 a 2,5% de gluconato de cálcio para aliviar a dor. Se esses métodos não forem capazes de aliviar a dor ou no caso de qualquer desconforto ou sintomas, procure auxílio médico imediatamente.
- É proibido realizar trabalhos nos cabos laranja de alta tensão ou outros componentes de alta tensão. Apenas oficinas de manutenção licenciadas estão autorizadas a trabalhar com sistemas de alta tensão.
- É proibido danificar ou alterar o cabo laranja de alta tensão, ou desconectá-lo da rede de alta tensão.
- É imprescindível informar bombeiros e equipes de resgate que o veículo está equipado com um pacote de baterias de alta tensão.

#### CUIDADO

- Não toque no fluido que tenha vazado. Mantenha distância do veículo ou da bateria de tração que esteja com vazamento.

#### CUIDADO

- Não descarte o fluido que tenha vazado inadvertidamente na água, solo ou outros ambientes.
- O sistema do veículo utiliza uma corrente contínua de alta tensão. O sistema libera uma grande quantidade de calor antes e depois de ligar o veículo, e logo após o desligamento do veículo. Tenha sempre em mente os riscos provenientes da alta tensão e da alta temperatura.
- Não desmonte, reposicione ou altere os componentes da bateria de alta tensão e seus cabos de conexão, porque os conectores podem causar queimaduras graves ou choque elétrico, com risco de ferimentos graves ou até mesmo fatais. Os cabos de conexão na cor laranja são os chicotes do sistema de alta tensão. Não é permitido que o usuário faça a manutenção ou execute reparos no sistema de alta tensão do veículo. Caso seja necessário alguma manutenção ou reparo, conduza o veículo até uma concessionária autorizada BYD.
- A chave inteligente para controle remoto do veículo e os componentes do sistema de alta tensão podem afetar e ferir pessoas portando equipamentos médicos eletrônicos.

## Reboque do veículo

Se for necessário rebocar o veículo, entre em contato com uma concessionária autorizada BYD ou um prestador de serviço de reboque profissional ou uma empresa que fornece serviços de resgate na estrada.

### ⚠ CUIDADO

- Nunca peça que outros veículos reboquem seu veículo apenas usando cordas ou correntes de aço

Métodos de reboque mais comuns:

- Dispositivo de plataforma

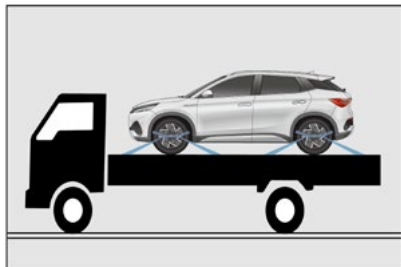

- Se o veículo apresentar mau funcionamento e for necessário o reboque, é recomendada a utilização de caminhão tipo plataforma. Isso porque deixar apenas uma roda traseira ou dianteira no chão pode danificar os componentes de alta tensão do veículo.

### Gancho de reboque

A posição de instalação do gancho de reboque do veículo é mostrada na figura.

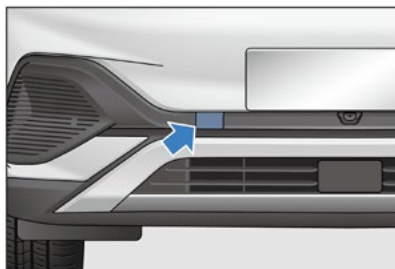

1. Eleve com uma chave de fenda reta.
2. Instale o gancho de reboque no orifício de reboque.

### **i** DICA

- Não é recomendado rebocar seu veículo usando um gancho de reboque. É melhor entrar em contato com um prestador de serviço de reboque profissional ou o serviço de resgate na estrada.
- Utilize apenas o gancho de reboque fornecido com o veículo. Caso contrário, seu veículo será danificado.

## Reparo do pneu

- Certifique-se de reduzir a velocidade do veículo gradualmente e mantenha o veículo em linha reta. Dirija o veículo para longe do tráfego e escolha um local seguro.



- Estacione seu veículo em solo firme e plano e evite parar o veículo na bifurcação central de uma via expressa.
- Puxe para cima o interruptor do EPB e pressione o botão P.
- Desligue o sistema do veículo e ligue o pisca-alerta.
- Certifique-se de que todos os passageiros saiam do veículo e fiquem em um local seguro, longe da área de tráfego.
- Para evitar que o veículo se movimente, coloque um calço na roda diagonalmente oposta ao pneu que será substituído.

### ⚠ ATENÇÃO

- Não continue a dirigir o veículo com o pneu furado. Mesmo que a distância seja curta, os pneus poderão sofrer danos irreparáveis.

### ℹ DICA

- Se for necessário parar o veículo em uma emergência, vista o colete refletor fornecido com o veículo se disponível.

## Ferramentas fornecidas com o veículo

As ferramentas são armazenadas em uma caixa de ferramentas localizada embaixo da cobertura do porta-malas.



As ferramentas fornecidas com o veículo contêm triângulo de emergência, colete refletor\*, ferramenta de remoção das porcas das rodas, equipamento de reparo para pneus, gancho de reboque etc.

## Posicionamento do triângulo de emergência

### ℹ DICA

- Quando for necessário executar reparo no veículo em uma via pública, lembre-se de colocar o triângulo de emergência de 100 a 200 metros de distância do veículo, com o lado vermelho voltado para a direção dos outros veículos para alertá-los e evitar o risco de acidentes. Após o reparo, recolha o triângulo de emergência para utilizá-lo novamente quando for necessário.

O triângulo de emergência é usado para alertar os motoristas dos outros veículos e evitar a ocorrência de condições perigosas devido à alta velocidade ou falha dos outros veículos em frear adequadamente e evitar colisões com o veículo que está estacionado ou sendo reparado.

Método de utilização do triângulo de emergência:

1. Remova todas as peças do triângulo de emergência da sua embalagem.
2. Encaixe as peças até formar um triângulo fechado.
3. Puxe para fora da base as hastes de sustentação do triângulo de emergência, colocando-o em sua condição de utilização, como mostrado na ilustração.



### Kit para reparo de pneu furado

- O kit de reparo para pneu furado pode vedar pequenos cortes, especialmente aqueles na banda de rodagem. O reparo do pneu com o kit para reparo de pneu furado é apenas uma solução emergencial que permite que o motorista dirija até o centro de manutenção mais próximo; mesmo se o vazamento do pneu for eliminado, apenas a condução por curtas distâncias é permitida em uma condição de emergência.

#### ⚠ ATENÇÃO

- O kit de reparo para pneu furado pode ser usado para reparar furos na banda de rodagem com um diâmetro de no máximo 6 mm. Se o diâmetro de tal orifício for maior que 6 mm ou se o furo estiver em outro local do pneu, não use o kit de reparo de pneu furado e chame o serviço de assistência rodoviária.
- O selante do kit para reparo de pneu furado é altamente inflamável e prejudicial à saúde. Quando ele for usado, é proibido fumar ou criar chamas abertas. Evite o contato do selante com a pele, olhos e roupas. Mantenha longe do alcance de crianças; não permita a inalação dos vapores.

#### ⚠ ATENÇÃO

- Em caso de contato com o selante do kit para reparo de pneu furado:
  - Se o selante entrar em contato com a pele ou os olhos, lave imediatamente e minuciosamente a área afetada com água em abundância.
  - Em caso de contato com as roupas, troque de roupa imediatamente.
  - Em caso de reação alérgica, procure auxílio médico imediatamente.
  - Se o selante for ingerido, lave a boca imediatamente e beba uma grande quantidade de água, mas não provoque vômito; procure auxílio médico imediatamente.

- Para mais detalhes sobre o uso correto do kit de reparo para pneu furado, consulte o manual de instruções do selante automático para furo em pneu inflável ou escaneie o QR code no manual de instruções para assistir ao vídeo da operação.

**DICA**

- O reparo do pneu furado com o kit para reparo de pneu furado é apenas uma solução emergencial. Substitua o pneu em um centro de manutenção profissional assim que possível (recomenda-se que você entre em contato com uma concessionária autorizada BYD) e informe ao técnico de manutenção que o pneu possui o selante aplicado em seu interior.
- Nesse caso, o motorista deve evitar acelerações rápidas e manobras em alta velocidade.

**DICA**

- Obedeça o limite de velocidade determinado de 80 km/h. Caso o veículo apresente muita vibração, instabilidade na direção ou ruído excessivo, não continue dirigindo.
- Quando expirar a data de validade do kit para reparo de pneu furado, faça a substituição por um novo (consulte a data na etiqueta no recipiente do selante).
- Após reparar um pneu com o kit para reparo de pneu furado, é recomendado que você adquira um novo selante junto a uma concessionária autorizada BYD.

## Uso do pneu reserva\* (se disponível ou se equipado)

### Substituição do pneu reserva

O pneu reserva está localizado no porta-malas.

### Remoção do pneu reserva:

1. Desaparafuse e remova todos os parafusos com o encaixe na extremidade do cabo da chave de roda e depois retire o pneu reserva do veículo.
  - Armazenamento do pneu reserva: coloque o pneu sobressalente no lugar com o lado externo da roda voltado para baixo. Em seguida, fixe o pneu na ordem reversa da remoção para evitar que o pneu seja jogado para frente no caso de uma colisão ou frenagem de emergência.

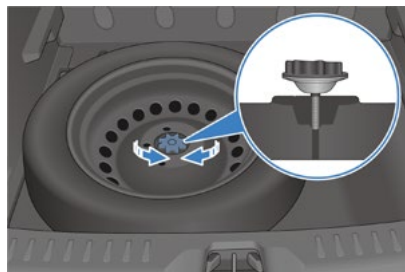

### Bloqueie as rodas:

2. Ao levantar o veículo, coloque um calço sob a roda diagonalmente oposta à roda que será substituída para evitar que o veículo se movimente.
  - Para bloquear as rodas, certifique-se de colocar um calço em frente às rodas dianteiras ou atrás das rodas traseiras.



### Desrosqueie as porcas da roda:

3. Desrosqueie todas as porcas das rodas do pneu furado.
  - Desaperte todas as porcas da roda antes de levantar o veículo com o macaco.
  - Utilize uma ferramenta de desmontagem de coberturas para remover as tampas de proteção das porcas da roda do pneu furado.



- Gire e desrosqueie as porcas no sentido anti-horário.



- Segure um lado da chave de roda e puxe-a para cima, mas não retire a chave das porcas.
- Não remova essas porcas, apenas desaperte-as por uma volta e meia.

### ⚠ ATENÇÃO

- Não aplique óleo do motor ou óleo lubrificante nos parafusos e nas porcas. Caso contrário, porcas frouxas podem fazer com que a roda se solte, resultando em acidentes graves.

### Posicione o macaco:

4. Posicione o macaco em um ponto de fixação apropriado, conforme mostrado na figura.
  - Confirme que o macaco está posicionado em solo firme e plano.



### ⚠ CUIDADO

Ao levantar o veículo com um macaco, observe as instruções a seguir para reduzir o risco de ferimentos:

- Não coloque nenhuma parte do corpo embaixo do veículo suspenso. Isso pode causar ferimentos.
- Quando o veículo estiver suspenso, não ligue o veículo.
- Estacione o veículo em solo plano e sólido, utilize o mecanismo de controle de estacionamento e coloque a alavanca seletora de marchas na posição N. Se necessário, coloque um calço sob o pneu diagonalmente oposto ao pneu que será substituído.
- Confirme que o macaco está posicionado em um ponto de fixação adequado. Utilizar o macaco no veículo em uma posição inadequada irá danificar o veículo ou provocar sua queda, resultando em ferimentos.



**Suspenda o veículo com o macaco:**

5. Após confirmar que não há ninguém no interior do veículo, suspenda o veículo com o macaco até uma altura adequada para instalar o pneu reserva.
  - Instalar um pneu reserva precisa de mais espaço do que remover um pneu furado.
  - Antes de levantar o veículo, insira a ferramenta no macaco (para acoplamento solto) e gire a ferramenta no sentido horário.
  - Quando o macaco entrar em contato com o veículo e começar a levantá-lo, verifique novamente se o macaco está posicionado corretamente.

**⚠ CUIDADO**

- Não é permitido que ninguém fique embaixo do veículo quando ele está sendo sustentado apenas pelo macaco.

**Substitua as rodas:**

6. Remova as porcas da roda e substitua o pneu.
  - Coloque o pneu furado ao lado.
  - Role o pneu reserva até a posição de instalação e alinhe os parafusos com os orifícios da roda. Suspenda a roda até que o parafuso mais alto passe através do orifício correspondente.
  - Gire o pneu e empurre-o para trás até que os outros parafusos passem através dos orifícios correspondentes.
  - Antes de instalar a roda, remova toda a corrosão na superfície de instalação com uma escova de aço etc.
  - Se as superfícies metálicas de instalação não conseguirem um bom contato durante a instalação da roda, as porcas da roda se soltarão, resultando na queda da roda durante o funcionamento do veículo.

**Reinstale as porcas da roda:**

7. Reinstale todas as porcas da roda.
  - Durante a reinstalação das porcas da roda (com a extremidade em forma de cunha voltada para dentro), aperte as porcas da roda ao máximo com a mão e, em seguida, empurre a roda para trás para apertar as porcas novamente.

**⚠ CUIDADO**

- Não aplique óleo do motor ou óleo lubrificante nos parafusos e porcas. Caso contrário, as porcas excessivamente apertadas podem danificar os parafusos, ou porcas frouxas podem fazer com que a roda se solte, resultando em um acidente sério.
- Se houver óleo do motor ou óleo lubrificante remanescente nos parafusos e porcas, certifique-se de removê-lo.

**Abaixe o veículo:**

8. Abaixar o veículo completamente e apertar todas as porcas da roda.
  - Gire a ferramenta do macaco no sentido anti-horário para abaixar o veículo.
  - As porcas da roda só podem ser apertadas usando uma chave de roda. Utilize apenas as mãos para efetuar o aperto. Não utilize apoio ou outras ferramentas como um martelo, tubo ou o pé.
  - Confirme que a chave segura a porca com firmeza.
  - Aperte essas porcas na ordem conforme mostrado na figura. Aperte-as com algumas voltas de cada vez. Repita o processo até que todas as porcas estejam apertadas.

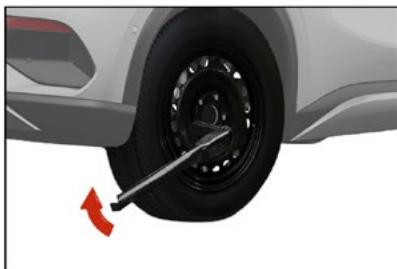

**Índice**

---

Parâmetros do veículo.....	7-2
Identificação do veículo .....	7-5
Etiquetas de advertência .....	7-7
Janela de micro-ondas .....	7-9
Etiqueta Nacional de Segurança Veicular (ENSV) .....	7-10

## Parâmetros do veículo

### Parâmetros do veículo

#### Parâmetros de dimensão do veículo:

Comprimento total (mm)	4455
Largura total (mm) (excluindo a largura dos espelhos laterais)	1875
Altura total (mm)	1615
Distância entre-eixos (mm)	2720
Bitola dianteira (mm)	1575
Bitola traseira (mm)	1580
Suspensão dianteira (mm)	888
Suspensão traseira (mm)	847
Ângulo de entrada (°)	19
Ângulo de saída (°)	24

#### Parâmetro de peso do veículo:

Modelo do produto	EQA	EQB
Peso em ordem de marcha	1640	1700
Peso bruto máximo permitido	2050	2110
Peso bruto máximo permitido de carga do eixo dianteiro	1025	1025
Peso bruto máximo permitido de carga do eixo traseiro	1025	1085
Lotação permitida	5	5

#### Parâmetros do motor de tração:

Modelo do motor de tração	TZ200XSQ
Tipo do motor de tração	Motor síncrono de ímã permanente
Tipo de tração	Tração dianteira
Potência nominal / rotação / torque do motor de tração (kW / rpm / Nm)	65/4433/140

Potência de pico / rotação / torque do motor de tração (kW / rpm / Nm)	150/4620/310
--	--------------

#### Parâmetros de desempenho de potência:

Velocidade máxima projetada (km/h)	160
Capacidade de subida em rampa (%)	30

#### Parâmetros de economia do veículo:

	EQA	EQB
Consumo de energia em 100 km sob condições de operação abrangentes (kWh/100km)	≤14,8	≤14,9
Autonomia sob condições de operação abrangentes (km)	410	480

#### **⚠ CUIDADO:**

- O consumo de energia real é estimado com base em fatores como as condições do veículo, condições da estrada e hábitos de condução.

**Parâmetros de rodas e pneus:**

Especificações dos pneus	215/60R17; 215/55R18
Pressão dos pneus (kPa)	250
Balaceamento dinâmico por roda (g)	≤10

**Parâmetros de alinhamento das rodas (com peso em ordem de marcha)**

Câmbler das rodas dianteiras (°)	-0.9 ± 0.75
Convergência das rodas dianteiras (°)	0.116 ± 0.16
Ângulo de inclinação do pino mestre (°)	11.47 ± 0.75
Ângulo de caster do pino mestre (°)	3.23 ± 0.75
Câmbler das rodas traseiras (°)	-1.07 ± 0.5
Convergência das rodas traseiras (°)	0.17 ± 0.2

**Parâmetros técnicos dos sistemas de frenagem:**

Curso livre do pedal do freio (mm)	≤5
Faixa razoável de espessura do disco de freio dianteiro (mm)	24 a 26
Faixa razoável de espessura do disco de freio traseiro (mm)	10 a 12
Faixa razoável da espessura do material da placa de fricção frontal (mm)	2 a 8
Faixa razoável da espessura do material da placa de fricção traseira (mm)	2 a 6,5

**Parâmetros da bateria de tração:**

Tipo de bateria de tração	Bateria de fosfato de ferro-lítio
Capacidade nominal da bateria de tração (AH)	150

**Parâmetros do óleo:**

Item	Modelo
Modelo do óleo da transmissão	Castrol ON D2
Quantidade de abastecimento do óleo da transmissão (ML)	600 ± 50
Modelo do líquido de arrefecimento	Líquido de arrefecimento glicol ácido orgânico (-25/-40°C)
Quantidade de abastecimento do líquido de arrefecimento do motor (L)	3,9 ± 0,1 L
Tipo de fluido de freio	DOT4-LV ou HZY6
Abastecimento do fluido de freio (ml)	1050 ± 50

**Parâmetros dos bancos (medição da profundidade dos assentos):**

Ângulo do encosto definido pelo banco dianteiro	23°
Posição dianteira e traseira definida pelo banco dianteiro	A posição de projeto é 200 mm para frente e 60 mm para trás, e a inclinação do trilho de deslizamento é de 4,5°
Estado de uso normal do encosto do banco dianteiro.	O encosto pode estar 22,5° para frente e 52,5° para trás na posição projetada
Ângulo do encosto definido pelo banco traseiro	27°
Posição dianteira e traseira definida pelo banco traseiro	Estado conforme projeto, não ajustável (abaixado após destravar)
Estado de uso normal do encosto do banco traseiro	27°

## Identificação do veículo

### Número de identificação do veículo (VIN):

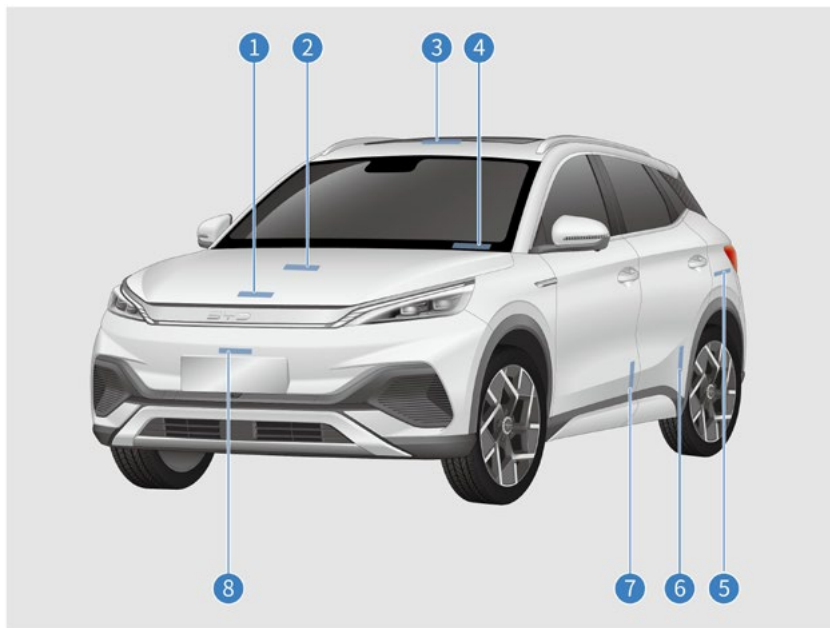

- 1** Está fixado no corpo da transmissão.
- 2** Está fixado na superfície da placa de metal interna do capô.
- 3** Está fixado na placa de metal da tampa do porta-malas.
- 4** Está fixado na posição do código VIN na cobertura superior da viga inferior do para-brisa dianteiro.
- 5** Está fixado na superfície da placa de metal na caixa da roda traseira direita.
- 6** Está fixado na superfície da placa de metal interna da soleira da porta traseira esquerda.
- 7** Está fixado na superfície da placa de metal no canto inferior esquerdo da porta dianteira esquerda.
- 8** Está fixado na superfície da placa de metal na extremidade superior da viga anticollisão dianteira.

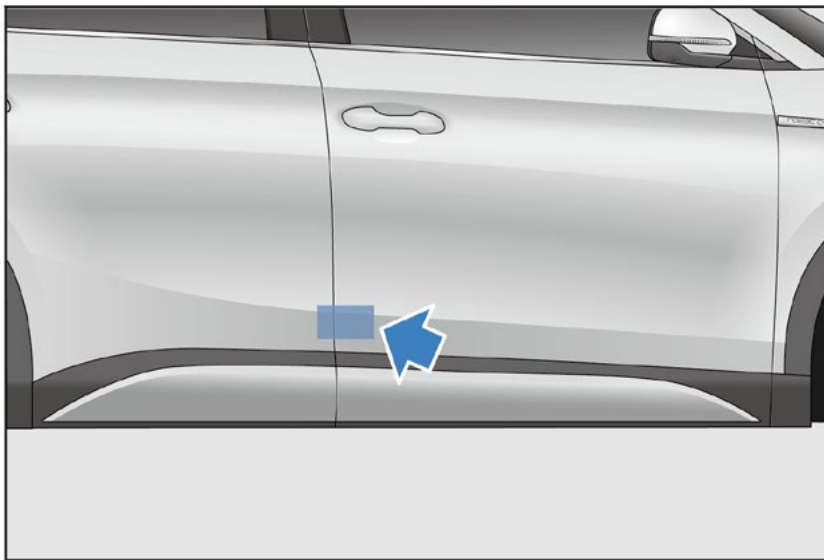

Está fixado na superfície da placa de metal abaixo da coluna B à direita, incluindo as seguintes informações:

Nome da empresa, marca, país de fabricação, modelo do veículo, número de passageiros, ano e mês de fabricação, modelo do motor de tração, potência de pico do motor de tração, tensão nominal do sistema da bateria de tração, capacidade nominal do sistema da bateria de tração, código de identificação do veículo e massa total máxima permitida

### Modelo e número do motor de tração

- 1 O modelo e número do motor de tração estão localizados próximo ao anel de travamento logo abaixo do capô.

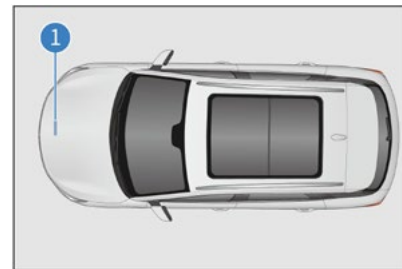



## Etiquetas de advertência

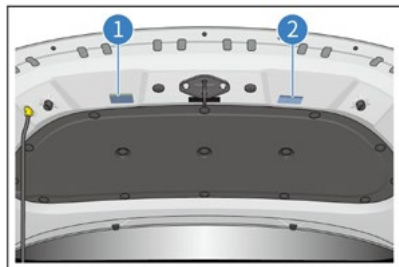

- 1 Etiqueta para o sistema de ar-condicionado e ventilador
- 2 Etiqueta para a posição da bateria

As etiquetas de advertência para os airbags laterais estão localizadas na parte inferior do anel de travamento da coluna B direita e esquerda.

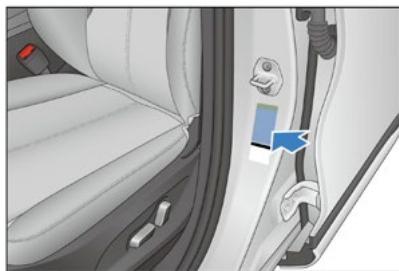

As etiquetas de advertência para o airbag estão localizadas no lado da frente e de trás do para-sol direito.

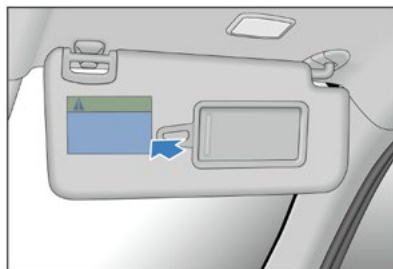

### ⚠ CUIDADO

- NUNCA use um sistema de retenção para crianças voltado para trás em um assento protegido por um AIRBAG ATIVO à sua frente.
- Pode ocorrer a MORTE ou FERIMENTOS GRAVES à CRIANÇA.

A etiqueta para a pressão do pneu está localizada na parte inferior do anel de bloqueio da coluna B esquerda.

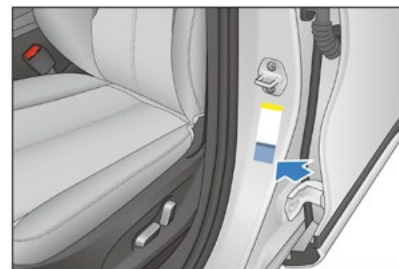

As etiquetas para travas de segurança para crianças estão localizadas nas superfícies da placa de metal nas portas traseiras esquerda e direita.



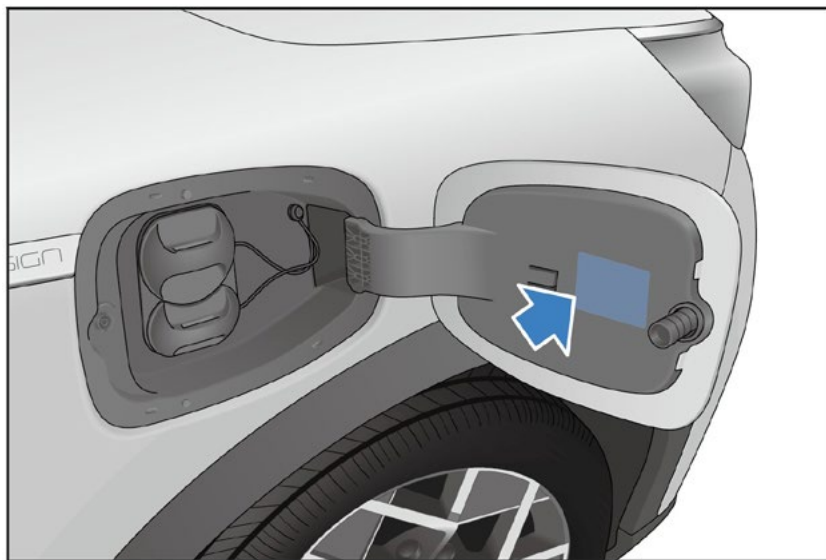

A etiqueta para uso do conector de recarga está localizada na superfície interna da tampa da conexão de carga.

#### ■ Identificação de alta tensão

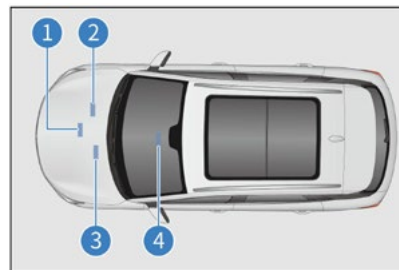

- 1** Fixada na tampa pequena da cobertura da extremidade traseira do motor e na cobertura do fusível acima do controlador principal de energia do conjunto de alimentação.
- 2** Fixada no chicote elétrico de carregamento do ar-condicionado no compartimento dianteiro.
- 3** Fixada na linha de distribuição.
- 4** Fixada na parte superior da tampa de vedação dianteira do pacote da bateria.

## Janela de micro-ondas

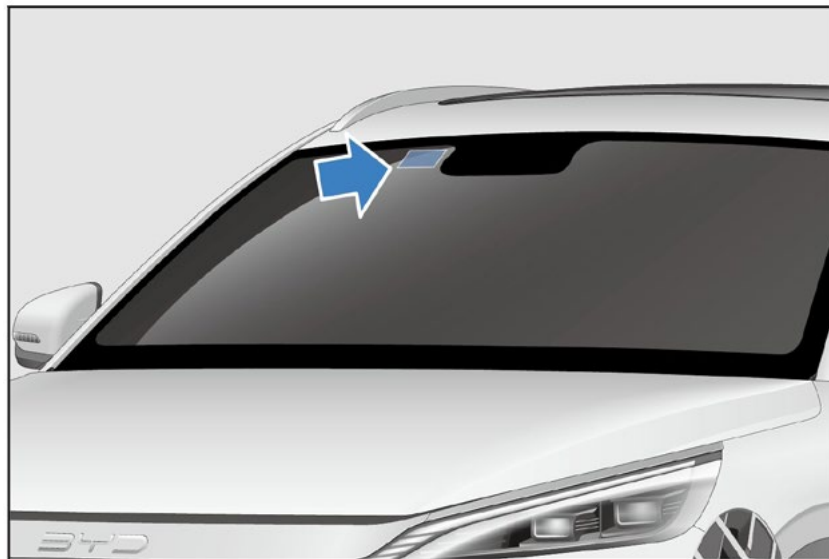





A janela de micro-ondas para a identificação eletrônica do veículo está localizado no lado superior esquerdo do para-brisa dianteiro.

### **⚠ CUIDADO**

- Fixe a identificação eletrônica do veículo em uma área sem sobreposição com a moldura do vidro ou qualquer outro objeto.

## Etiqueta Nacional de Segurança Veicular (ENSV)

 <p>Programa de Rotulagem Veicular de Segurança</p>		<b>20XX</b>	
<p>Tipo:          Marca:          Modelo:          Versão:          CAT n°:</p>		<p>AUTOMÓVEL          BYD          XXXXX          XXXXX          XXXX/XXXX</p>	
<b>ITENS:</b>			
Impacto lateral		XXXXX	
Sistema de controle de estabilidade (ESC)		XXXXX	
Indicador de direção lateral		XXXXX	
Farol de rodagem diurna		XXXXX	
Aviso de não afivelamento do cinto - motorista		XXXXX	
Indicação de frenagem de emergência (ESS)		XXXXX	
Sistema de alerta ou visibilidade traseira (câmera ou aviso sonoro)		XXXXX	
<b>REQUISITOS INOVADORES:</b>			
Impacto lateral em poste		XXXXX	
Proteção para pedestres		XXXXX	
Impacto frontal - camionetas e utilitários		XXXXX	
<b>O VEÍCULO ETIQUETADO ATENDE INTEGRALMENTE AOS REGULAMENTOS DE SEGURANÇA EXIGIDOS PELO CONTRAN.</b>			
		  	

O Programa de Rotulagem Veicular de Segurança, anunciado pelo Governo Federal em 2020, tem como objetivo disponibilizar ao consumidor as informações do nível de desempenho estrutural e tecnologias assistidas à direção, adicionais aos requisitos obrigatórios de homologação de veículos comercializados no país.

A Portaria DENATRAN nº 374 esclarece que “à medida que as tecnologias forem se tornando obrigatórias para a totalidade dos veículos fabricados ou importados no país, deixam de fazer parte do Programa de Rotulagem Veicular de Segurança, bem como da ENSV”. As informações da etiqueta podem ser consultadas no site do Denatran através do QR Code existente na etiqueta.

**A**

<b>Airbags de cortina lateral</b> .....	2-9
<b>Airbags do motorista e passageiro dianteiro</b> .....	2-7
<b>Airbags laterais no banco dianteiro</b>	2-8
<b>Ajuste do banco dianteiro</b> .....	4-17
Ajuste elétrico dos bancos dianteiros* .....	4-17
Ajuste manual dos bancos dianteiros* .....	4-17
<b>Alça de apoio</b> .....	16
<b>Alavanca seletora de marchas</b> .....	1-31
<b>AVH</b> .....	1-35
Condições de ativação do freio de estacionamento automático (todas as condições a seguir devem ser atendidas) .....	1-35
Condições de operação do freio de estacionamento automático (todas as condições a seguir devem ser atendidas) .....	1-35
Modo de movimento do veículo de baixa velocidade .....	1-36

**B**

<b>Bateria da chave inteligente descarregada</b> .....	6-2
<b>Bateria de baixa tensão</b> .....	1-18
<b>Bateria de tração</b> .....	1-15
Características da bateria .....	1-15
Reciclagem da bateria de tração ...	1-17
Recomendações para o uso de baterias .....	1-16
<b>Bolsas nos bancos</b> .....	13
<b>Botão ODO/TRIP</b> .....	4-33

**C**

<b>Cobertura do porta-malas</b> .....	21
<b>Condições de acionamento do sistema de retenção complementar</b> .....	2-10
Condições nas quais os airbags podem não ser acionados.....	2-10
Condições nas quais os airbags podem ser acionados.....	2-10
<b>Condução do veículo</b> .....	1-29
Inspeções de segurança antes da condução.....	1-29
Preparações antes de dirigir .....	1-30
<b>Conduzir o veículo em pistas molhadas</b> .....	1-24
<b>Conjunto do interruptor de modo</b> ...	4-37
<b>Conjunto dos interruptores da porta dianteira esquerda</b> .....	4-30
Função antiesmagamento do teto solar .....	4-31
Interruptor de trava do vidro* .....	4-32
Interruptores do vidro elétrico .....	4-30
Trava elétrica das portas.....	4-32
<b>Conjunto dos interruptores do assistente de condução</b> .....	4-34
<b>Console central</b> .....	1-7
<b>Conteúdo</b> .....	4
<b>Corrente para pneus</b> .....	1-27

**D**

<b>Dar partida no veículo</b> .....	1-28
Função de partida remota da chave eletrônica inteligente .....	1-28
<b>Deteção de ponto cego*</b> .....	1-52
<b>Difusor de ar</b> .....	9
Difusor de ar dianteiro central.....	9

Difusor de ar dianteiro lateral .....	9
Difusor de ar traseiro* .....	9

**E**

<b>Economia de energia e prolongamento da vida útil do veículo</b> .....	1-22
<b>Encosto de cabeça</b> .....	4-20
Ajuste dos encostos de cabeça dos bancos traseiros .....	4-20
<b>Espelho retrovisor</b> .....	1-71
Antiofuscamento automático do espelho retrovisor interno* .....	1-71
Espelho retrovisor com função antiofuscamento manual* .....	1-71
<b>Espelhos laterais elétricos</b> .....	1-72
Botão de ajuste do espelho lateral ..	1-72
<b>Etiqueta Nacional de Segurança Veicular (ENSV)</b> .....	7-10
<b>Etiquetas de advertência</b> .....	7-7
<b>Experiência de aceleração total 0 a 100 km/h</b> .....	1-70
<b>Exterior</b> .....	1-5

**F**

<b>Freio de estacionamento elétrico</b> .	1-32
Acionamento automático do EPB....	1-32
Acionamento manual do EPB .....	1-32
Função de falha na liberação .....	1-34
Interruptor do EPB.....	1-32
Liberação automática do EPB quando o veículo começar a se movimentar .....	1-33
Liberação manual do EPB .....	1-33
Luz indicadora do sistema EPB .....	1-34
Ruído de operação do EPB .....	1-34

<b>Função de controle da trava elétrica da conexão de carga</b> .....	<b>1-14</b>
Destramento de emergência da trava elétrica da conexão de carga.....	1-14
<b>Funções</b> .....	<b>5</b>
Principais pontos de aplicação .....	7

**G**

<b>Gravador de dados de viagem do veículo*</b> .....	<b>1-75</b>
Imagem do gravador de dados de viagem do veículo* .....	1-75

**I**

<b>Identificação do veículo</b> .....	<b>7-5</b>
Modelo e número do motor de tração .....	7-6
Número de identificação do veículo (VIN): .....	7-5
<b>Incêndio no veículo</b> .....	<b>6-3</b>
<b>Indicadores</b> .....	<b>3-3</b>
Descrição das luzes/indicadores de advertência.....	3-4
Descrição de outras falhas no painel de instrumentos.....	3-9
Indicadores/identificação das luzes de advertência.....	3-3

<b>Instruções de recarga</b> .....	<b>1-2</b>
Diagnóstico das falhas gerais na recarga .....	1-5
Precauções para a recarga.....	1-3

<b>Instruções para operar os bancos</b>	<b>4-16</b>
<b>Instruções sobre o cinto de segurança</b> .....	<b>2-2</b>
Função do retrator de travamento de emergência para o cinto de segurança .....	2-2

Funções de pré-tensionamento e limitação de força do cinto de segurança* .....	2-2
--	-----

<b>Interface de operação do ar-condicionado</b> .....	<b>5-3</b>
Interface de operação dianteira do ar-condicionado .....	4
<b>Interruptor da iluminação interna</b> .....	<b>4-40</b>
Interruptor para as luzes internas traseiras direita/esquerda .....	4-40
Luz interna dianteira .....	4-40
<b>Interruptor das luzes de perigo</b> .....	<b>4-36</b>
<b>Interruptor do limpador</b> .....	<b>4-28</b>
Limpador e lavador do para-brisa ...	4-28
Limpador e lavador do vidro traseiro	4-29
<b>Interruptor do regulador do vidro do passageiro</b> .....	<b>4-35</b>
<b>Interruptor do teto solar</b> .....	<b>4-38</b>
Abertura/fechamento da persiana .	4-38
Antesmagamento do teto solar.....	4-39
Método de inicialização .....	4-39
Teto solar panorâmico .....	4-38
<b>Interruptores das luzes</b> .....	<b>4-25</b>
<b>Introdução ao sistema de retenção complementar</b> .....	<b>2-6</b>
<b>Introdução às chaves</b> .....	<b>4-2</b>
Chave eletrônica inteligente .....	4-2
Chave mecânica .....	4-3

**J**

<b>Janela de micro-ondas</b> .....	<b>7-9</b>
------------------------------------	------------

**L**

<b>Limpador</b> .....	<b>1-73</b>
Substituição da palheta do limpador.....	1-73

**M**

<b>Método de recarga</b> .....	<b>1-6</b>
Função de recarga inteligente.....	1-11
Recarga AC com estação de recarga doméstica .....	1-6
Recarga da estação de recarga CA* .....	1-9
Recarga DC com carregador.....	1-10
<b>Monitoramento da pressão do pneu ...</b>	<b>1-55</b>
Descrições do sistema .....	1-55
Explicações das exibições de alarme .....	1-56
Funções básicas do sistema .....	1-55
Precauções.....	1-57

**P**

<b>Painel de controle</b> .....	<b>1-6</b>
<b>Painel de controle multimídia</b> .....	<b>22</b>
<b>Parâmetros do veículo</b> .....	<b>7-2</b>
Parâmetros do veículo .....	7-2
<b>Para-sol</b> .....	<b>15</b>
<b>Período de amaciamento</b> .....	<b>1-19</b>
<b>Porta-copos</b> .....	<b>14</b>
Porta-copos .....	14
<b>Porta-objetos</b> .....	<b>11</b>
<b>Porta-objetos do apoio de braço central</b> .....	<b>12</b>
<b>Porta-objetos nas portas</b> .....	<b>10</b>
<b>Portas</b> .....	<b>1-8</b>
<b>Posição de carregamento sem fio de telefone celular</b> .....	<b>19</b>
<b>Precauções para condução segura</b> .....	<b>1-20</b>
Controle da velocidade do veículo. 1-20	

Manter o veículo em condições de condução seguras .....	1-20
Se beber, não dirija.....	1-20
<b>Prefácio .....</b>	<b>1</b>
<b>Prevenção de incêndios .....</b>	<b>1-25</b>
<b>Principais pontos de condução.....</b>	<b>1-37</b>
Principais pontos de condução no inverno .....	1-38
<b>Procedimento após vazamento da bateria.....</b>	<b>6-4</b>
Colisão do veículo .....	6-4
<b>Processamento e coleta de dados .....</b>	<b>2-21</b>
Divulgação dos dados pessoais para autoridades .....	2-24
Processamento de dados do veículo.....	2-21
Seus direitos de proteção aos dados..	2-24
Transferência permanente do veículo para terceiros e modo offline .....	2-23

---

**R**

---

<b>Rack de teto .....</b>	<b>1-19</b>
<b>Rebatimento do banco traseiro....</b>	<b>4-19</b>
<b>Reboque .....</b>	<b>1-19</b>
<b>Reboque do veículo .....</b>	<b>6-5</b>
Gancho de reboque .....	6-5
<b>Recomendações para operação do veículo .....</b>	<b>1-21</b>
<b>Reparo do pneu .....</b>	<b>6-6</b>
Ferramentas fornecidas com o veículo.....	6-6
Kit para reparo de pneu furado.....	6-7

---

**S**

---

<b>Saída USB.....</b>	<b>17</b>
Saída USB dianteira .....	17

Saída USB traseira.....	17
<b>Sistema antifurto .....</b>	<b>2-20</b>
<b>Sistema de alerta de aproximação do veículo (simulador de ruído de motor) (AVAS) .....</b>	<b>1-69</b>
Controle de pausa/acionamento do sistema .....	1-69
Funções do sistema .....	1-69
<b>Sistema de alerta de mudança de faixa de rodagem* .....</b>	<b>1-49</b>
Aviso no painel de instrumentos .....	1-49
Limite do sistema.....	1-49
Método de operação.....	1-49
Precauções.....	1-49
<b>Sistema de controle de cruzeiro* ..</b>	<b>1-39</b>
<b>Sistema de controle de cruzeiro adaptativo* .....</b>	<b>1-40</b>
Condições de ativação do sistema ACC .....	1-40
Modos de operação .....	1-40
Operação dos botões de cruzeiro adaptativo .....	1-41
Precauções.....	1-42
<b>Sistema de controle de cruzeiro inteligente* .....</b>	<b>1-51</b>
<b>Sistema de desligamento de emergência.....</b>	<b>6-3</b>
<b>Sistema de frenagem de emergência preditivo (PEBS)*.....</b>	<b>1-45</b>
Limite do sistema.....	1-45
Método de operação.....	1-45
Precauções.....	1-46
<b>Sistema de monitoramento da câmera panorâmica* .....</b>	<b>1-58</b>
<b>Sistema de reconhecimento de sinais de trânsito* .....</b>	<b>1-48</b>
Método de operação.....	1-48

Precauções.....	1-48
<b>Sistema de retenção para crianças .....</b>	<b>2-15</b>
Instalação do sistema de retenção para crianças.....	2-16
<b>Sistema do sensor de estacionamento.....</b>	<b>1-60</b>
Display e alto-falante de distância... ..	1-61
Sensor em operação e sua zona de detecção .....	1-61
Tecla de ativação do sensor de marcha à ré .....	1-60
Tipo de sensor .....	1-61
<b>Sistema PEPS .....</b>	<b>4-13</b>
Função de entrada .....	4-13
Função de partida.....	4-13
<b>Sistemas de segurança na condução.....</b>	<b>1-64</b>
Freio de estacionamento integrado (IPB) .....	1-64
Sistema de freio antitravamento (ABS) .....	1-67

---

**T**

---

<b>Tomada auxiliar de 12 V.....</b>	<b>18</b>
<b>Transporte de bagagens .....</b>	<b>1-23</b>
Quando guardar bagagem no porta-malas .....	1-23
Transporte de bagagem na área de passageiros.....	1-23
<b>Travamento/destravamento da porta .....</b>	<b>4-5</b>
Abertura/fechamento do vidro com chave inteligente .....	4-7
Abertura /fechamento do vidro com microinterruptor .....	4-8
Abriendo a porta pela maçaneta interna .....	4-5

Destravar a tampa do porta-malas de dentro do veículo em caso de emergência.....	4-10
Localizar o veículo com a chave inteligente.....	4-7
Travamento/destravamento com a trava da porta do console.....	4-11
Travamento/destravamento com chave inteligente.....	4-5
Travamento/destravamento com chave mecânica.....	4-5
Travamento/destravamento da tampa do porta-malas.....	4-9
Travamento/destravamento pelo microinterruptor.....	4-8
Travamento mecânico de emergência do veículo.....	4-12
Ajuste manual do volante de direção.....	4-24
Configurações do modo de condução.....	4-24
Conjunto de botões do volante de direção.....	4-21

### **Travas de segurança para crianças .....4-15**

## **U**

### **Unidade de descarga\* .....1-12**

Métodos de descarga externa..... 1-13

### **Uso do pneu reserva\* (se disponível ou se equipado) .....6-9**

Substituição do pneu reserva..... 6-9

### **Utilização do cinto de segurança ...2-3**

Função de advertência de cinto de segurança não afivelado.....2-5

## **V**

### **Visão do instrumento combinado ...3-2**

Instrumento combinado em LCD ..... 3-2

### **Visão geral do veículo.....3**

### **Visualização do painel de controle do ar-condicionado .....5-2**

### **Volante de direção.....4-21**





# YUAN PLUS EV

BYD

[WWW.BYDCARS.COM.BR](http://WWW.BYDCARS.COM.BR)

B4911\*66-YUA-MP01

Edição: 08-2023